



NORDFLAM



INSTRUKCJA OBSŁUGI
ORAZ KARTA GWARANCYJNA
WKŁADY POWIETRZNE
z otwartą komorą spalania



VŠEOBECNÝ NÁVOD
I ZÁRUČNÍ LIST

KRBOVÉ VLOŽKY



TELEPÍTÉSI ÉS ÜZEMELTETÉSI
ÚTMUTATÓ
ÉS GARANCIAJEGY

LEVEGŐ PATRONOK



NÁVOD NA INŠTALÁCIU A OBSLUHU
A ZÁRUČNÝ LIST

VZDUCHOVÉ VLOŽKY



MANUAL
AND WARRANTY CARD

FIREPLACE INSERTS



NAUDOTOJO VADOVAS
IR GARANTINĖ KORTĖLĖ

ŽIDINO KAPSULĖ



LIETOŠANAS
UN GARANTIJAS NOTEIKUMI

KAMĪNA KURTUVES



ОБЩЕЕ РУКОВОДСТВО
И ГАРАНТИЙНЫЙ ПАСПОРТ

ТОПКА КАМИННАЯ



PAIGALDUS-JA KASUTUSJUHEND
JA GARANTIIKAART

KAMINA SÜDAMIKUD



ΟΔΗΓΙΕΣ ΕΓΚΑΤΑΣΤΑΣΗΣ ΚΑΙ ΚΑΘΩΣ
ΧΡΗΣΗΣ ΚΑΡΤΑ ΕΓΓΥΗΣΗΣ

ΕΝΘΕΤΑ ΑΕΡΑ



MANUAL
SI CETIFICAT DE GARATIE

INSERTII DE SEMINEE



НАРЪЧНИК
И ГАРАНЦИОННА

КАМИНИ ЗА ВГРАЖДАНЕ



ПОСІБНИК
ТА ГАРАНТІЙНИЙ ТАЛОН

КАМІН ВСТАВКИ



PRIRUČNIK
I GARANCIJSKE KARTICE

KAMIN UMETCI



HANDMATIG
EN GARANTIEKAARTEN

HAARD INVOEGEN



MANUEL
VE FGARANTİ KARTLARI

ŞÖMİNE EKLER

SPIS TREŚCI



1. INFORMACJE OGÓLNE
2. DOBÓR PALENISKA
3. INSTALACJA
4. PIERWSZE ROZPALENIE
5. OBSŁUGA
6. KONSERWACJA I CZYSZCZENIE
7. CZĘŚCI ZAMIENNE
8. SPOSÓB UTYLIZACJI OPAKOWAŃ I PRODUKTU WYCOFANEGO Z EKSPLOATACJI.

1. Informacje ogólne

Dziękujemy Państwu za zakup wkładu naszej firmy.

Przed rozpoczęciem użytkowania urządzenia należy zapoznać się z niniejszą instrukcją.

Jeśli poszukują Państwo dodatkowych informacji na temat wkładu, zapraszamy na naszą stronę internetową www.nordflam.pl.

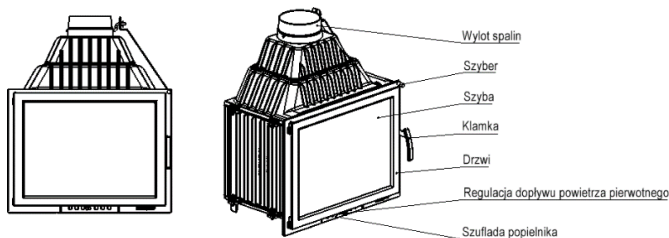

Rys. 1. Schemat wkładu kominkowego

1.1. Przeznaczenie wkładu

Wkład kominkowy przeznaczony jest do zabudowy i służy jako dodatkowe źródło ciepła w pomieszczeniu, w którym jest zainstalowany.

1.2. Informacje prawne

Przepisy prawne dotyczące wkładów kominkowych:

- Prawo budowlane Dz. U. Nr 89 poz. 414 z 1994 r. – Ustawa z dn. 07.07.1994r. z późniejszymi zmianami,
- Rozporządzenie Ministra Infrastruktury z dn. 12.04.2002 r. w sprawie warunków technicznych jakim powinny odpowiadać budynki i ich usytuowanie – Dziennik Ustaw Nr 75 z 2002 poz. 690 z późniejszymi zmianami,
- Norma PN-EN 13229 z późniejszymi zmianami: „Wkłady grzewcze wraz z kominkami otwartymi na paliwa stałe. Wymagania i badania”.

2. Dobór paleniska

Przy wyborze paleniska dla określonego pomieszczenia (pomieszczeń) należy, poza względami estetycznymi, kierować się przepisami wynikającymi z Rozporządzenia Ministra Infrastruktury z dn.12.04.2002 (Dz.U. 02.75.690 z późniejszymi zmianami) oraz prawa budowlanego.

Dobór mocy urządzenia grzewczego jest uzależniony od stopnia izolacji pomieszczenia oraz ogrzewanej przestrzeni. Przyjmuje się, że dla wystarczająco izolowanego pomieszczenia 1 kW mocy wystarcza na ogrzanie 10 m³ o standardowej wysokości 2,5 m. Należy pod rygorem utraty gwarancji właściwie dobierać moc urządzenia do wielkości ogrzewanych pomieszczeń.

3. Instalacja

Instalacja wkładu kominkowego musi być zgodna z obowiązującymi przepisami prawa, normami, zaleceniami niniejszej instrukcji oraz zasadami sztuki budowlanej.

Instalacja musi być wykonana przez wykwalifikowaną osobę lub firmę.

Postanowienia krajowe i lokalne powinny być spełnione.

3.1. Przewody kominowe

Dla prawidłowego funkcjonowania paleniska, urządzenie powinno być podłączone do kominia zgodnie z obowiązującymi przepisami prawa. Zaleca się, aby:

- minimalna wysokość przewodu kominowego była równa 3,5 – 4 m, optymalna 5 – 6 m, licząc od dna paleniska,
- minimalne wymiary przewodu kominowego powinny wynosić 0,14 x 0,14 m,
- przewód kominowy powinien być szczelny, o tym samym przekroju na całej długości i wystawać ok. 0,5 m ponad kalenicę budynku, celem niedopuszczenia do zakłócenia ciągu,
- w sytuacjach szczególnych (II i III strefa obciążenia wiatrem, ze względu na lokalne warunki topograficzne) należy stosować nasady kominowe zabezpieczające przed odwróceniem ciągu.

Uwaga!

W przypadkach, gdy przewody kominowe:

- mają wymiary mniejsze od zalecanych,
 - znajdują się w budynkach o niekorzystnym położeniu (np. w otoczeniu wysokich budynków, budynki w dolinach),
 - są odchylone od pionu i/lub o długich odcinkach poziomych,
- może dojść do braku żądanego podciśnienia (ciągu) w przewodzie, co spowoduje niewyssanie spalin, a w efekcie dymienie urządzenia.

Przed zainstalowaniem urządzenia niezbędne jest uzyskanie opinii kominiarza określającej siłę ciągu przewodu kominowego oraz możliwości zastosowania istniejącego przewodu kominowego do podłączenia urządzenia.

Przyjmuje się, że siła ciągu przewodu kominowego winna wynosić 12 +/- 2 Pa. Przewód o sile ciągu powyżej 12 Pa może doprowadzić do przegrzania paleniska i utraty uprawnień z tytułu gwarancji. Minimalny ciąg kominowy powinien wynosić 6 +/- 1 Pa.

3.2. Wentylacja i dopływ powietrza

W pomieszczeniach z paleniskami na paliwo stałe z grawitacyjnym odprowadzeniem spalin zabrania się stosowania urządzeń mechanicznej wentylacji wyciągowej.

Wyjątek: urządzenia przeznaczone do rekuperacji.

Podczas użytkowania urządzenia, do pomieszczenia, w którym pracuje, należy dostarczyć odpowiednią ilość powietrza. Pomieszczenia z funkcjonującym urządzeniem powinny posiadać dopływ powietrza do paleniska w ilości co najmniej $10 \text{ m}^3/\text{h}$ na 1 kW mocy nominalnej urządzenia. Niewystarczająca ilość powietrza powoduje niepełne spalanie paliwa, a spaliny zawierające tlenek węgla i sadzę mogą powodować dymienie. Zjawisko takie jest niebezpieczne dla życia i zdrowia, zmniejsza moc urządzenia i nie stanowi podstawy do roszczeń gwarancyjnych.

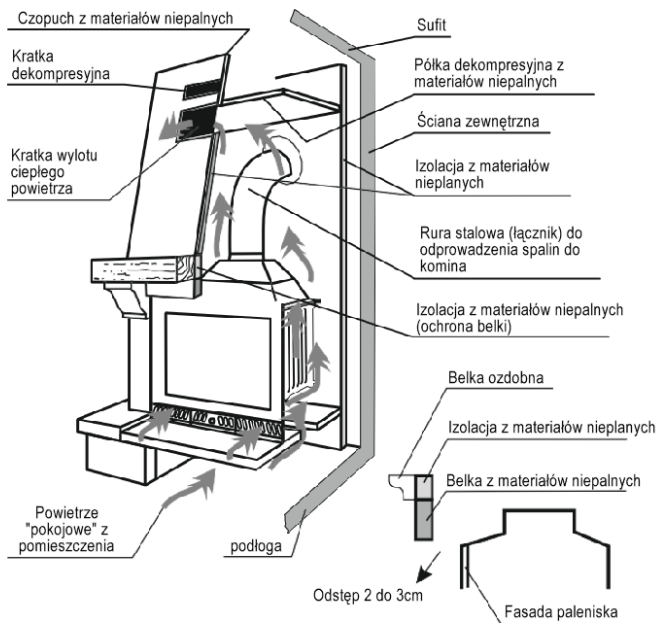

Rys. 2. Przykładowy sposób instalacji wkładów kominkowych

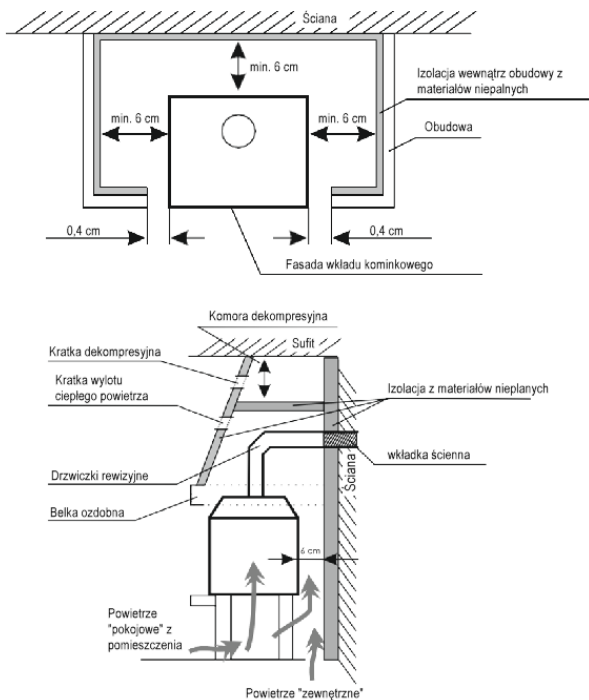

Rys. 3. Przykładowy sposób instalacji wkładów kominkowych - widok z góry i z boku

3.3. Instalacja urządzenia

Przed przystąpieniem do instalacji wkładu należy sprawdzić jego kompletność, działanie wszystkich mechanizmów oraz trwałość obudowy. Wkład kominkowy powinien być umieszczony na niepalnym podłożu o grubości min. 0,15m. Podłoga przed drzwiczkami wkładu powinna być zabezpieczona pasem materiału niepalnego o szerokości zapewniającej bezpieczne użytkowanie (min. 0,6 m., nie krótsze niż długość otwartych drzwi).

Wykonując obudowę wkładu kominkowego należy:

- ustawić wkład na powierzchniach montażowych o wystarczającej nośności,
- umożliwić konwekcję powietrza pomiędzy ścianami wkładu a ścianami obudowy. W tym celu należy, pomiędzy izolacją ścian obudowy, wykonaną z materiałów niepalnych, a uźebrowaniem wkładu kominkowego pozostawić przestrzeń szerokości min. 6 cm (rys.3.),
- pomiędzy górną częścią fasady a elementami obudowy kominkowej zapewnić odstęp 2 do 3 cm (rys. 2.),
- zapewnić dopływ powietrza pod palenisko oraz jego wylot przez kratki powietrzne nad paleniskiem (kratki powinny być tak skonstruowane, aby nie mogły się zapchać),
- zapewnić wentylację kratką dekompresyjną o pow. 200 cm². Komora dekompresyjna powinna mieć wysokość 30–50 cm, mierząc od sufitu,
- zapewnić odstęp min. 150 cm od frontu wkładu kominkowego do materiałów palnych,
- usunąć wszelkie elementy obce i zabezpieczające,
- zapewnić odpowiednie odstępy niezbędne do czyszczenia kominka oraz łącznika.

Informacja na temat wielkości kratki wlotowych i wylotowych znajduje się na tabliczce znamionowej umieszczonej na wkładzie oraz dołączonej do tej instrukcji.

Po wykonaniu instalacji urządzenia należy dokonać odbioru kominiarskiego ze sporządzeniem protokołu odbioru.

4. Pierwsze rozpalenie

Pierwszego rozpalenia ognia w kominku można dokonać po dokładnym wyschnięciu użytych materiałów budowlanych. Podczas pierwszego rozpalania nie należy rozniecać gwałtownego ognia, aby nie dopuścić do nagłej zmiany temperatury. Podczas pierwszego rozpalania pojawi się specyficzny zapach – jest to efekt utwardzania materiałów protekcyjnych. Zapach zniknie po kilku rozpaleniach.

W momencie podpalania dopływ powietrza pierwotnego należy całkowicie otworzyć a w miarę rozpalania stopniowo przemykać (patrz: 5.2. Regulacja dopływu powietrza).

5. Obsługa

5.1. Bezpieczeństwo

W trakcie eksploatacji urządzenia należy zachować szczególną ostrożność ze względu na wysoką temperaturę, występujące ryzyko poparzenia oraz możliwość wystąpienia pożaru:

- do obsługi urządzenia należy używać rękawicy ochronnej dostarczonej przez producenta,
- bezpośrednio do urządzenia nie dopuszczać dzieci – ich obecność przy urządzeniu jest możliwa tylko pod ścisłym nadzorem dorosłych,
- zabrania się demontowania i wykonywania jakichkolwiek zmian konstrukcyjnych urządzenia,
- nie wolno gasić paleniska wodą,
- zaleca się aby w pomieszczeniu, gdzie będzie się znajdować urządzenie grzewcze, był zainstalowany czujnik tlenu węgla,
- zabrania się pozostawiania palącego się ognia w urządzeniu bez nadzoru,

- zabrania się wykorzystywania urządzenia do suszenia materiałów (np. ubrań) – również w jego bezpośrednim otoczeniu,
 - zabrania się palenia w niezabudowanym wkładzie kominkowym,
 - podczas normalnej pracy drzwi urządzenia (oraz drzwi popielnika) muszą być zamknięte.
- W razie zapalenia się sadzy w kominie należy zawiadomić najbliższą jednostkę Straży Pożarnej oraz mistrza kominarskiego. Do czasu ich przyjazdu należy starać się ugasić pożar gaśnicą proszkową, kierując strumień bezpośrednio do przewodu kominowego.

5.2. Regulacja dopływu powietrza

Proces spalania winien być regulowany za pomocą przeznaczonych do tego celu manipulatorów:

- położeniem przesłony umieszczonej w fasadzie popielnika, poprzez regulację dopływu powietrza na dno paleniska (zob. rys. 4),
- położeniem uchwyty regulującego otwarcie szybra, poprzez regulację ciągu kominowego, (zob. rys. 5).

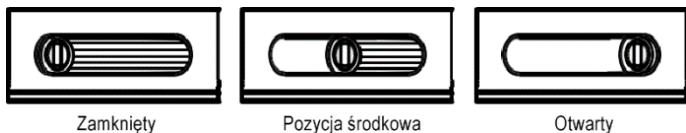

Rys. 4. Przykładowa regulacja dopływu powietrza do paleniska (widok fasady popielnika)

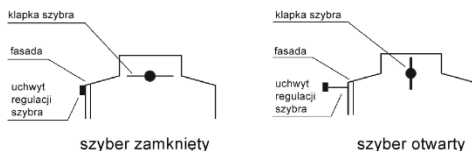

Rys. 5. Przykładowa regulacja szybra.

5.3. Opał

Należy stosować jedynie zalecane paliwa. Wykaz zalecanych paliw podany jest w tabliczce znamionowej dołączonej do tej instrukcji. Nie należy całkowicie wypełniać paleniska opałem – optymalne wypełnienie to ok. 1/3 wysokości paleniska. Niedopuszczalnym jest stosowanie materiałów innych niż zalecane, w szczególności materiałów odpadowych oraz palnych cieczy.

Przykładowe paliwa stosowane we wkładach kominowych (w zależności od modelu) to: drewno, brykiety drzew liściastych. Wartość opałowa drewna wynosi przeciętnie 3,5–3,7 kWh/kg przy wilgotności drewna poniżej 20%. Do spalania nadaje się drewno o wilgotności nie przekraczającej 20%. Wilgotność taką uzyskuje się po około 2 letnim okresie składowania. Drewno świeżo pozyskane charakteryzuje się wilgotnością na poziomie 50-60%. Spalanie takiego drewna powoduje oprócz dwukrotnie większego zużycia paliwa, korozję elementów wkładu, szybkie zabrudzanie szyby oraz osadzanie sadzy (kreozytu) we wkładzie oraz przewodzie kominowym.

Zależność pomiędzy wartością opałową drewna a stanem jego wilgotności		
Stan drewna	Zawartość wody	Wartość opałowa
Świeżo ścięte	50-60%	2,0 kWh/kg = 7,2 MJ/kg
Składowane przez rok	25-35%	3,4 kWh/kg = 12,2 MJ/kg
Składowane kilka lat	15-25%	4,0 kWh/kg = 14,4 MJ/kg

6. Konserwacja i czyszczenie

Urządzenie należy regularnie czyścić, ze szczególnym uwzględnieniem kanałów spalinowych. Zaleca się 2 razy w roku przeprowadzenie przeglądu technicznego paleniska przez mistrza kominarskiego. Przewody kominowe wymagają sprawdzenia szczelności i wyczyszczenia przez kominarza 4 razy w roku. Przegląd i czyszczenie przewodu kominowego należy przeprowadzać zgodnie z przepisami ze szczególnym uwzględnieniem drożności przewodu (możliwość zatkania przez gniazdo ptaków, zasypanie liśćmi, itp.). Czyszczenie szyby może odbywać się wyłącznie specjalnie do tego przeznaczonymi produktami. Zaleca się regularne czyszczenia szyby, aby uniknąć trwałych zabrudzeń. Płynne środki czyszczące stosować tak aby uniemożliwić nasączenia nimi znajdujących się w wkładzie uszczelnień. Wybieranie popiołu powinno następować przed całkowitym wypełnieniem popielnika, tak aby popiół nie blokował przepływu powietrza i chłodzenia rusztu w palenisku. Prace konserwacyjne oraz czyszczenie należy przeprowadzać przy wychłodzonym urządzeniu. Zaleca się wymianę sznurów izolacyjnych po każdym sezonie grzewczym. Do czyszczenia elementów kominka (za wyjątkiem szyby) nie należy stosować środków chemicznych. Nie należy czyścić kominka na mokro. Chronić uszczelki oraz elementy kominka podczas czyszczenia szyby. Przy czyszczeniu szyby uważać na powierzchnie malowane.

7. Części zamienne

Należy stosować jedynie oryginalne części zamienne dostępne u dystrybutora.

8. Sposób utylizacji opakowań i produktu wycofanego z eksploatacji.

Elementy papierowe, drewniane, szkło, elementy z tworzywa sztucznego, należy odłożyć do odpowiednich pojemników na odpady segregowane.

Elementy metalowe i żeliwne należy oddać w punkcie skupu surowców wtórnych.

Szmat oraz wermikulit odłożyć do kontenera na odpady budowlane.

Potencjalne źródła wadliwego działania paleniska

Skutki	Możliwe źródło powstania	Środki zaradcze
Skropliny, kondensacja w palenisku	Spalanie wilgotnego drewna przy paleniu zredukowanym i z zamkniętym szyberem. Woda spływająca kominem	Stosować tylko zalecane paliwa. Zabezpieczyć wylot kominą
Uszkodzenia sznurów izolacyjnych szyby i drzwi	Używanie zbyt mocnych (i w nadmiarze) środków do czyszczenia szyb kominkowych	Używać odpowiednie ilości specjalnych płynów do czyszczenia szyb kominkowych tak, aby nie ściekały na sznury izolacyjne
Nadmierne zużywanie ruchomych elementów żeliwnych	Niewystarczająca wentylacja paleniska, brak wentylacji rusztu przez popielnik, niewłaściwy opał	Systematycznie opróżniać popielnik, sprawdzać obieg powietrza wokół paleniska, powiększyć otwory i kratki powietrzne
Szybkie brudzenie szyby	Brak odpowiedniego ciągu, brak nawiewu powietrza z zewnątrz, używanie wilgotnego drewna	Sprawdzić zgodność instalacji kominkowej z wymogami, zapewnić dostęp powietrza do paleniska (np. kratka o wym. 20x20 cm), stosować drewno suche - sezonowane
Niedogrzone pomieszczenie	Drewno złej jakości, mały odbiór ciepła od paleniska, niewłaściwy dobór mocy urządzenia w stosunku do wielkości pomieszczenia	Stosować zalecane paliwo, sprawdzić obieg powietrza wokół paleniska - kratki powietrze
Wydostawanie się dymu do pomieszczenia podczas palenia	Zły ciąg kominowy	Sprawdzić przewód kominowy, jego zgodność z wymaganiami, wyczyścić przewód kominowy, zmontować na wylocie kominą urządzenie zabezpieczające przed cofaniem się dymu
Wydostawanie się dymu podczas rozpalania	Zimny przewód kominowy	Rozgrzać przewód kominowy rozpalając większą ilość papieru, np. gazet
Zbyt duże płomienie w palenisku	Zbyt duży dopływ powietrza do komory paleniska, zbyt duży ciąg kominowy, drewno złej jakości	Ograniczyć częściowo lub całkowicie dopływ powietrza do paleniska (regulacja na fasadzie popielnika), sprawdzić, czy szyber nie jest zablokowany, stosować zalecane paliwa
Trudno rozpalający się ogień, przygasanie	Wilgotne drewno, zbyt duże polana, drewno złej jakości, brak dopływu powietrza do spalania, zły ciąg kominowy	Stosować zalecane paliwa (drewno twarde np. bukowe, dębowe, grabowe itp.) o odpowiedniej wilgotności, do rozpałki używać drobnych kawałków drewna, zapewnić odpowiednią ilość powietrza do spalania, sprawdzić poprawność wykonania przewodu kominowego

WARUNKI GWARANCJI

1. Czas trwania gwarancji:

Gwarancja na sprawne działanie wkładu kominkowego udzielana jest na okres 60 miesięcy na elementy żeliwne i korpus paleniska, za wyjątkiem wkładów o nazwie handlowej Remus, Corno, Delios, Gravena Szyba Prawa, Gravena Szyba Lewa, Etna, Etna Szyba Lewa, Etna Szyba Prawa, Parma Szyba Lewa, Parma Szyba Prawa, Prometeusz, Fiorina Szyba Lewa, Fiorina Szyba Prawa- dla których gwarancja wynosi 24 miesiące. Zakup winien być potwierdzony pieczętką punktu sprzedaży detalicznej (na paragonie lub fakturze) i czytelnym podpisem sprzedawcy oraz pieczętką i podpisem firmy montującej urządzenie.

2. Gwarant zapewnia bezpłatną naprawę urządzenia w przypadku wystąpienia w okresie gwarancyjnym wad fabrycznych.
3. Naprawa gwarancyjna jest bezpłatna, gwarant zapewnia ustosunkowanie się do reklamacji konsumenta w ciągu 14 dni od daty jej pisemnego zgłoszenia, a jej załatwienie nastąpi w możliwie najkrótszym terminie. Jeżeli usunięcie wady wymaga znacznego nakładu pracy lub sprowadzenia części zamiennych, czas ten może ulec wydłużeniu, o czym składający reklamację zostanie powiadomiony.
4. Wady i uszkodzenia sprzętu należy zgłaszać pisemnie w punkcie sprzedaży, w którym dokonano zakupu. Kupujący zobowiązany jest przedłożyć prawidłowo wypełnioną kartę gwarancyjną wraz z rachunkiem imiennym lub paragonem z kasy fiskalnej oraz numerem seryjnym urządzenia.
5. Gwarant nie ponosi odpowiedzialności za brak sprawności oraz uszkodzenia powstałe na skutek wadliwego (niezgodnego z instrukcją montażu i obsługi oraz przepisami prawa) zainstalowania i eksploatacji sprzętu. Gwarancja udzielana jest na urządzenia zamontowane wyłącznie przez osoby lub firmy specjalizujące się w tego rodzaju działalności.

W szczególności gwarancją nie są objęte uszkodzenia powstałe w wyniku:

- stosowania paliwa innego niż drewno,
- zalania paleniska wodą,
- gwałtownego rozpalać ognia w palenisku nie rozgrzanym,
- uszkodzeń mechanicznych,
- niewłaściwej konserwacji,
- korozja – wkład należy chronić przed wilgocią,
- nieprawidłowego ciągu kominowego,
- wad powstałych na skutek transportu.

6. Gwarancją nie są objęte:

- obudowa kaflowa, na której może pojawić się charakterystyczna „pajęczyna” zwana „harysem”; do czyszczenia kafli należy używać suchej bawełnianej szmatki lub ręczników papierowych; nie należy rozpylać na powierzchnię kafli (zwłaszcza na ciepły piec) detergentów lub używać mokrej szmatki - wilgoć może spowodować, że małe, włosowate ryski („harysy”) staną się bardziej widoczne
 - szyba ognioodporna – palenisko wyposażone jest w szybę odporną na działanie temperatury 750°C, co znacznie przekracza temperaturę powstającą w komorze wkładu podczas spalania drewna. Uszkodzenie szyby może być spowodowane wyłącznie niewłaściwą manipulacją lub konserwacją sprzętu i jako takie nie podlega gwarancji,
 - sznury, uszczelki – ulegają naturalnemu zużyciu podczas eksploatacji,
 - elementy paleniska (ruszt poziomy, komora szamotowa wkładu, ramka deflektora, wermikulit, deflektor szamotowy, grzebień, ściana wewnętrzna ozdobna), których uszkodzenie może wystąpić w przypadku zastosowania niewłaściwego paliwa (innego niż drewno), nadmiernej eksploatacji paleniska lub niewłaściwego montażu urządzenia,
 - warstwy dekoracyjne na elementach wkładu.
7. Wszelkie uszkodzenia powstałe w wyniku niewłaściwego montażu, użytkowania lub konserwacji urządzenia oraz innych przyczyn nie leżących po stronie producenta, mogą być usunięte wyłącznie na koszt użytkownika.
 8. Gwarancja jest udzielana na urządzenia zakupione i zainstalowane na terenie RP.
 9. Gwarancja nie wyłącza, nie ogranicza ani nie zawiesza uprawnień kupującego wynikającego z przepisów o rękojmi z wady rzeczy sprzedanej (Dz.U. Nr 2014, poz. 827 oraz Dz.u.2014, poz. 121 ze zm.). W sprawach nie uregulowanych niniejszą gwarancją, mają zastosowanie przepisy Kodeksu Cywilnego. Przyjmując do wiadomości warunki gwarancji.

Podpis nabywcy.....

KARTA GWARANCYJNA DLA KUPUJĄCEGO

Nazwa urządzenia

Data zakupu (początek gwarancji)

KUPUJĄCY:

Nazwisko:

Imię:

Adres: ulica nr domu

Miastokod pocztowy

.....
Pieczęć i podpis sprzedawcy

.....
Pieczęć i podpis firmy
montującej urządzenie

INTEGRALNĄ CZĘŚCIĄ KARTY GWARANCYJNEJ JEST INSTRUKCJA INSTALACJI I OBSŁUGI

**Oświadczam, że zapoznałem(am) się z instrukcją instalacji i obsługi
oraz warunkami gwarancji.**

Naprawy serwisowe

Podpis użytkownika

Uwagi	Data	Podpis serwisanta

OBSAH



1. OBECNÉ INFORMACE
2. VOLBA TOPIDLA
3. INSTALACE
4. PRVNÍ ZATOPENÍ
5. OBSLUHA
6. ÚDRŽBA A ČIŠTĚNÍ
7. NÁHRADNÍ DÍLY
8. ZPŮSOB LIKVIDACE OBALŮ A PRODUKTŮ, KTERÝCH PROVOZ BYL UKONČEN

1. Obecné informace

Děkujeme Vám za nákup krbové vložky značky NORDFlam HS
Před použitím krbové vložky se seznamte s tímto návodem.

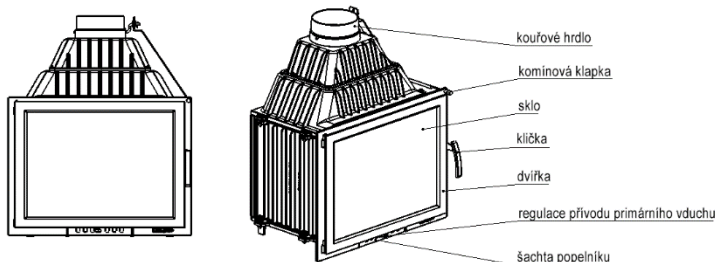

Obr. 1. Schéma krbové vložky

1.1. Účel použití vložky

Krbová vložka je určena k zabudování a je dodatečným zdrojem tepla v místnosti, ve které je nainstalována.

1.2. Právní informace

Legislativa týkající se krbových vložek:

- Norma EN 13229 ve znění pozdějších předpisů: "Topné vložky a otevřené krby na tuhá paliva. Požadavky a zkoušky".

2. Volba topidla

Volba výkonu krbové vložky závisí na izolaci místnosti a vytápěném prostoru. Je obvyklé, že pro dostatečně izolovanou místnost 1 kW výkonu vložky vystačí k vytápění 10 m² se standardní výškou 2,5m.

3. Instalace

Montáž krbové vložky musí být provedena v souladu s platnými předpisy, normami, pokyny uvedenými v tomto návodu a stavebními pravidly. Montáž musí provádět kvalifikovaný specialista nebo firma. Všechna příslušná státní a místní nařízení by měla být dodržena.

3.1. Kouřovody

Každé zařízení by mělo být napojeno na zvláštní kouřovod v souladu s platnými předpisy. Doporučujeme, aby:

- minimální délka kouřovodu činila 3,5 – 4 m, optimální je 5 – 6 m, od dna topeniště,
- kouřovod musí být těsný, se stejným průřezem na celé délce, komín by měl ústít cca 0,5 m nad hřebenem střechy kvůli zamezení poruch tahu,
- ve zvláštních případech (II a III oblast zatížení větrem, vzhledem k místním topografickým podmínkám) je třeba používat krbové nástavce zabezpečující před opačným tahem.

Pozor!

V případech, kdy:

- kouřovody mají rozměr (průřez) menší, než doporučené,
- kouřovody jsou v budovách s nepříznivou polohou (např. v okolí vysokých budov, budovy v údolích),
- kouřovody mají odchylku od svislice a/nebo dlouhé horizontální úseky,

nemusí zajistit správný podtlak (tah) v kouřovodu, co zamezí odsávání spalin z místnosti a kouření zařízení.

Před instalací vložky je nezbytné získání posudku kominíka, který zjistí tah komína a možnost použití stávajícího komínu pro připojení krbu.

Za dobrý tah je běžně považováno 12 +/- 2 Pa. Kouřovod s tahem přesahujícím 12Pa může vést k přehřívání topeniště a ztrátě záruky. Minimální tah komínu měl by být 6 +/- 1 Pa.

3.2. Ventilace a přívod vzduchu

V místnostech se zařízením na tuhá paliva s gravitačním odvodem spalin je zakázáno používání mechanických systémů odvětrávání.

Během užívání krbové vložky do místnosti, ve které je provozován krb, je třeba dodat odpovídající množství vzduchu. Místnost s fungujícím krbem musí mít minimální přívod vzduchu do topeniště v množství nejméně 10m³/h na 1 kW nominálního tepelného výkonu krbové vložky. Nedostatek vzduchu způsobuje neúplné spalování paliva a spaliny obsahující oxid uhelnatý a saze mohou způsobovat kouření. Tento jev je nebezpečný pro život a zdraví, snižuje výkon krbu a neopravňuje k reklamaci.

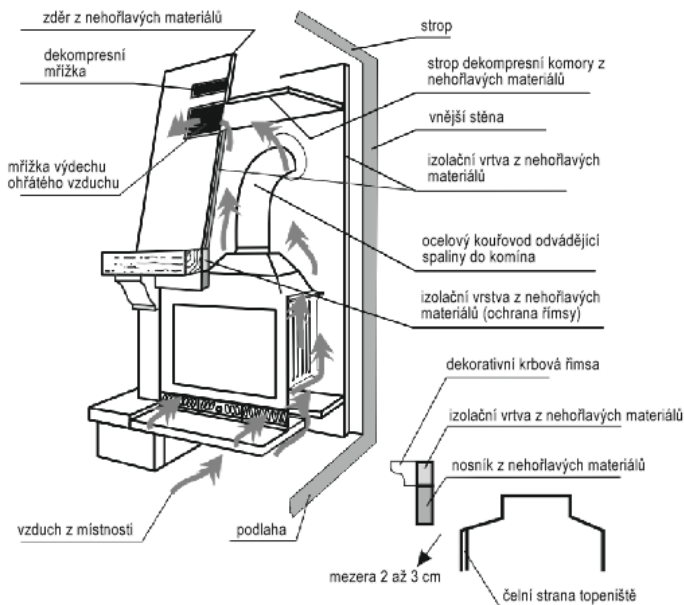

Obr. 2. Příklad montáže krbových vložek.

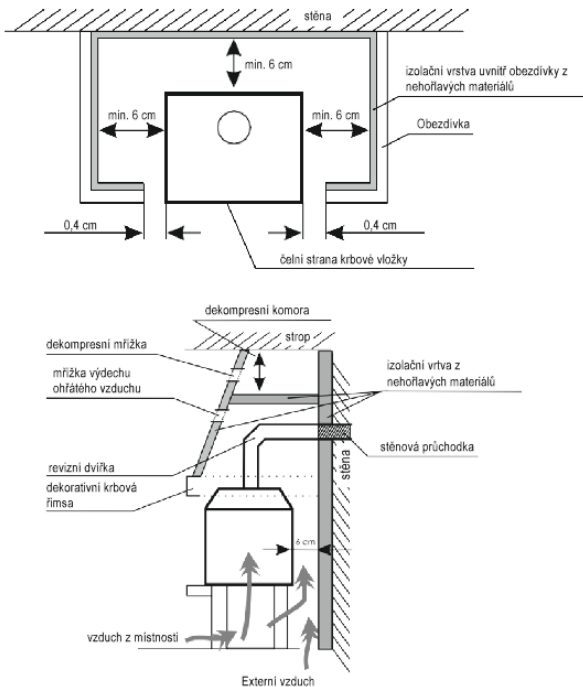

Obr. 3. Příklad montáže krbových vložek - pohled shora a z boku.

3.3. Montáž krbové vložky

Před zahájením montáže zkontrolujte úplnost sestavy, funkčnost všech mechanismů a nepoškozenost pláště topeniště. Krbová vložka musí být umístěna na nehořlavém podkladu s min. tloušťkou 0,15 m. Podlaha před dvířky topeniště musí být zabezpečena pásem nehořlavého materiálu s šířkou zajišťující bezpečné užívání (min. 0,6 m, ne kratší než délka otevřených dvířek).

Při provádění obezdívky krbové vložky je třeba:

- osadit vložku na montážní ploše s odpovídající nosností,
- umožnit konvekci vzduchu mezi stěnami vložky a stěnami obezdívky. K tomu je třeba mezi stěnou obezdívky vyrobenou z nehořlavých materiálů a žebrováním (stěnami) vložky nechat mezeru min. 6 cm,
- zajistit přívod vzduchu pod topeniště a jeho výstup mřížkami nad topeništěm (optimální rozměr mřížek je 800 cm², konstrukce mřížek nesmí dovolit jejich ucpání),
- zajistit ventilaci dekompresní ventilační mřížkou s rozměry 200 cm². Dekompresní komora musí mít výšku 30-50 cm, od stropu,
- zajistit vzdálenost hořlavých materiálů min. 150 cm od čelní strany topeniště,
- odstranit všechny cizí a ochranné prvky,
- zajistit dost místa pro čištění krbu a kouřovodu.

Po montáži topeniště je nutná kontrola kominíkem, včetně sepsání protokolu přejímky.

Mezi izolací a stěnami vložky je nutno nechat mezeru min. 6 cm (měřeno od žebrování vložky do izolace). Mezi horní částí čelní strany vložky a obezdívkou je nutno nechat mezeru 2 až 3 cm. Nepřítomnost dilatačních spár (mezer) může způsobit poškození zařízení a ztrátu záruky.

4. První zatopení

První zatopení je možné provést po důkladném zaschnutí použitých stavebních materiálů. Během prvního zatopení se nesmí rozpalovat prudký oheň, aby nenastala prudká změna teploty. Během prvního zatopení se objeví specifický zápach, který vzniká při vytváření povrchové úpravy. Zápach zmizí po několika zatopeních.

Během rozpalování ohně přívod primárního vzduchu pro spalování otevřete naplno a postupně zavírejte (viz 5.2. Regulace přívodu vzduchu).

5. Obsluha

5.1. Bezpečnostní pokyny

Během provozu zařízení zachovávejte zvýšenou opatrnost kvůli vysoké teplotě, zvýšenému nebezpečí popálení a nebezpečí vzniku požáru:

- k obsluze zařízení používejte ochranné rukavice, dodané výrobcí s krbovou vložkou,
- nepouštějte děti přímo k zařízení - děti se mohou přiblížit k zařízení pouze pod přísným dohledem dospělé osoby,
- je zakázáno demontování a jakékoliv úpravy konstrukce vložky,
- je zakázáno hašení ohně vodou,
- doporučujeme nainstalování detektoru oxidu uhelnatého v místnosti, ve které je krb umístěn,
- během provozu musí být topeniště pod stálým dohledem,
- je zakázáno používat zařízení k sušení (např. prádla) - také v jeho blízkosti,
- neobestavěná krbová vložka se nesmí provozovat,
- během standardního provozu musí být dvířka vždy uzavřena.

V případě požáru v komině zavolejte hasiče a kominickou službu. Do jejich příjezdu zkuste uhasit požar pomocí práškového hasičského přístroje, prášek směřujte přímo do kouřovodu.

5.2. Regulace přívodu vzduchu

Hoření by mělo být regulováno pomocí regulace:

- polohou regulace vstupu vzduchu do dna topeniště, která je umístěna na čelní straně popelníku (viz. obr. 4),
- otevření komínové klapky, která je ovládaná táhlem přes posuvný mechanismus, tím se reguluje komínový tah (viz. obr. 5).

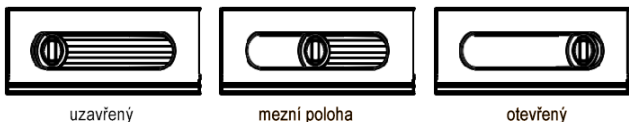

Obr. 4. Příklad regulace vstupu vzduchu do topeniště (pohled na čelní stranu popelníku).

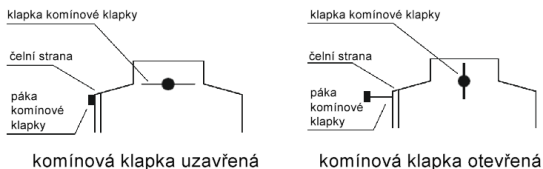

Obr. 5. Příklad regulace komínové klapky

5.3. Palivo

Jediným dovoleným palivem k používání v našich křbových vložkách je dřevo listnatých stromů, popř. dřevěné brikety. Průměrná výhřevnost dřeva činí 3,5–3,7 kW/kg při vlhkosti dřeva nepřesahující 20%. Pro spalování je vhodné dřevo s vlhkostí nepřesahující 20%, takovou vlhkost má dřevo po cca 2 letech skladování. Čerstvé dřevo má vlhkost na úrovni 50-60%. Při topení takovým dřevem je spotřeba dřeva dvojnásobná, dochází k rychlému zanesení předního skla a usazování sazí (kreozotu) ve vložce a v kouřovodu. Doporučujeme, aby jednotlivá dávka paliva nepřesahovala 1/3 výše topidla. Používání jiného paliva než dřeva, zejména odpadů a hořlavých kapalin, je zakázáno.

Výhřevnost dřeva v závislosti na stavu vlhkosti

Stav dřeva	Obsah vody	Hodnota
Syrové dřevo	50-60%	2,0 kWh/kg = 7,2 MJ/kg
Skladované přes léto	25-35%	3,4 kWh/kg = 12,2MJ/kg
Skladované několik let	15-25%	4,0 kWh/kg = 14,4 MJ/kg

6. Údržba a čištění

Krbovou vložku je třeba pravidelně čistit, zejména odvodny spalin. Doporučujeme 2 krát za rok technickou kontrolu vložky kominickou firmou. Kontrola těsnosti a čištění kominového systému musí být provedena kominickou firmou 4 krát za rok. Technická kontrola a čištění musí být provedeny v souladu s legislativou, se zvláštním ohledem na průchodnost kominového systému (např. ucpání ptačím hnízdem, listím, apod.).

Sklo se smí čistit výhradně k tomu určenými produkty. Doporučujeme pravidelné čištění skla, abyste zamezili trvalému znečištění. Tekuté čisticí prostředky používejte tak, aby nedošlo k nasáknutí těsnění vložky těmito prostředky. Vybírání popela by se mělo provádět před úplným zaplněním popelníku, aby popel neblokoval proudění vzduchu a chlazení roštu v topeništi. K čištění prvků krbu (kromě skla) nepoužívejte chemikálie. Krb nečistěte za mokra. Při čištění skla chraňte těsnění a prvky krbu.

7. Náhradní díly

Při opravě lze použít pouze originální náhradní díly dostupné u distributora krbových vložek.

8. Způsob likvidace obalů a produktů, kterých provoz byt ukončen.

Papírové, dřevěné, skleněné, umělohmotné prvky, se musí vložit do příslušných nádob na tříděný odpad. Kovové a litinové prvky se musí odevzdat do místní sběrný druhotných surovin.

Možné příčiny vadného fungování krbové vložky

Následky	Možné příčiny	Opatření
Kondenzace v topeništi	Používání vlhkého dřeva při přivření nebo uzavření komínové klapky. Voda tečící dolů komínem	Používat pouze doporučené druhy paliva. Zajistit hlavu komína
Poškození těsnících motouzů skla a dvířek	Používání příliš silných (a v nadměrném množství) prostředků k čištění skla krbu	Používat vhodné množství speciálních čisticích prostředků na sklo tak, aby netekly na motouzy
Nadměrné opotřebení litinových prvků	Nedostatečná ventilace topeniště, chybí ventilace roštu přes popelník, nevhodné palivo	Pravidelné vybírání popela z popelníku, kontrola proudění vzduchu kolem topeniště, zvětšení otvorů a ventilačních mřížek
Rychlé a časté zanášení se skla	Špatný tah, chybí přívod externího vzduchu, používání vlhkého dřeva	Zjistit, zda vložka je nainstalována správně a v souladu s pokyny a předpisy, zajistit přívod vzduchu do topeniště (např. mřížka o rozm. 20 x 20 cm), používat vysušené dřevo
Nedostatečně vytápěná místnost	Dřevo špatné kvality, nízký odběr tepla z krbu, krbová vložka s příliš velkým nebo slabým výkonem, neodpovídajícím velikosti místnosti	Používat doporučený druh paliva, skontrolovat proudění vzduchu kolem topeniště - ventilační mřížky
Unikání kouře do místnosti během topení	Špatný komínový tah	Skontrolovat fukčnost kouřovodu a zda splňuje požadavky, vyčistit kouřovod, nainstalovat na hlavě komína zařízení zabezpečující před opačným tahem
Unikání kouře do místnosti během zatápění	Studený kouřovod	Ohřát kouřovod zapálením většího množství papíru, např. novin
Příliš velké plameny ohně	Příliš velký přívod vzduchu do komory topeniště, příliš silný komínový tah, dřevo špatné kvality	Omezit nebo úplně zamezit přívodu vzduchu do topeniště (regulace na čelní straně popelníku), skontrolovat, zda komínová klapka není blokována, používat doporučené palivo
Obtížné zapalování ohně	Vlhké dřevo, příliš velká polena, dřevo špatné kvality, chybí proudění vzduchu, špatný komínový tah	Používat doporučená paliva (tvrdší dřeva jako je buk, dub, habr, apod.), vhodné vlhkosti, pro zapalování ohně přikladat menší dřevěná polena, zajistit vhodné množství vzduchu pro spalování, skontrolovat správnost instalace kouřovodu

ZÁRUČNÍ PODMÍNKY

1. Záruční doba:

Záruka na účinný provoz krbové vložky je poskytována na dobu 60 měsíců na litinové prvky a těleso topeniště, s výjimkou vložek s obchodním názvem Remus, Corno, Delios, Gravena Szyba Prawa, Gravena Szyba Lewa, Etna, Etna Szyba Lewa, Etna Szyba Prawa, Parma Szyba Lewa, Parma Szyba Prawa, Prometeusz, Fiorina Szyba Lewa, Fiorina Szyba Prawa- na které je záruka 24 měsíců. Nákup by měl být potvrzen razítkem maloobchodní prodejny (na účtence nebo faktuře) a čitelným podpisem prodávajícího a také razítkem a podpisem firmy, která zařízení montuje. Garant poskytuje bezplatnou opravu zařízení v případě výrobních vad v záruční době.

- Záruční oprava je bezplatná, garant zajistí, že reklamace spotřebitele bude vyřízena do 14 dnů ode dne jejího písemného oznámení a bude vyřízena co nejdříve. Pokud odstranění vady vyžaduje značné množství práce nebo dovoz náhradních dílů, může se tato doba prodloužit, o čemž bude reklamující vyrozuměn.
- Závady a poškození zařízení je nutné písemně nahlásit na prodejním místě, kde byl nákup uskutečněn. Kupující je povinen předložit správně vyplněný záruční list spolu se jmenovkou nebo pokladním dokladem a sériovým číslem zařízení.
- Ručitel neručí za nefunkčnost a škody vzniklé chybnou instalací a provozem zařízení (v rozporu s montážním a provozním návodem a právními předpisy). Záruka je poskytována na zařízení instalovaná pouze osobami nebo firmami specializovanými na tento druh činnosti.

Záruka se nevztahuje zejména na škody způsobené:

- použití jiného paliva než dřeva,
- zaplavení pece vodou, rychlé zapálení ohně v nevyhříváné peci,
- mechanické poškození,
- nesprávná údržba,
- korozí - vložka by měla být chráněna před vlhkostí,
- nesprávný tah komína,
- vady způsobené přepravou.

5. Záruka se nevztahuje na:

- ohnivzdorné sklo - topeniště je vybaveno sklem odolným do teploty 750°C, které výrazně převyšuje teplotu vznikající v komoře vložky při spalování dřeva. Poškození skla může být způsobeno pouze nesprávnou manipulací nebo údržbou zařízení a jako takové se na něj nevztahuje záruka.
 - šňůry, těsnění – během provozu podléhají přirozenému opotřebení,
 - prvky topeniště (horizontální rošt, šamotová komora vložky, rám deflektoru, vermikulit, šamotový deflektor, hřeben, ozdobná vnitřní stěna), k jejichž poškození může dojít v případě použití špatného paliva (jiného než dřeva), nadměrného používání topeniště nebo nesprávné instalace zařízení,
 - dekorativní vrstvy na prvcích vložky
- Jakékoli škody vzniklé v důsledku nesprávné instalace, používání nebo údržby zařízení a dalších důvodů, za které nemůže výrobce, mohou být odstraněny pouze na náklady uživatele.
 - Záruka nevylučuje, neomezuje ani nepozastavuje práva kupujícího vyplývající z ustanovení o záruce za vady prodané věci (Sbírka zákonů č. 2014, položka 827 a Sbírka zákonů z roku 2014, položka 121, as změněno). Ve věcech, na které se tato záruka nevztahuje, platí ustanovení občanského zákoníku. Přijímám podmínky záruky.

Podpis kupujícího.....

ZÁRUČNÍ LIST PRO KUPUJÍCÍHO

Název zařízení

Datum nákupu (začátek záruky).....

KUPUJÍCÍ:
PŘÍJMENÍ.....
JMÉNO.....

Adresa: ulice číslo domu

MěstoPsČ

.....
Razítko a podpis prodávajícího

.....
Razítko a podpis
společnostimontáž zařízení

JE NEDRÁTITOU SOUČÁSTÍ ZÁRUČNÍHO LISTUNÁVOD K INSTALACI A OBSLUZE

Potvrzuji, že jsem si přečetl návod k instalaci a obsluzea záruční podmínky.

.....
Podpis uživatele

Servisní opravy

Poznámky	datum	podpis servisního technika

TARTALOMJEGYZÉK



1. ÁLTALÁNOS INFORMÁCIÓK
2. KANDALLÓ KIVÁLASZTÁSA
3. TELEPÍTÉS
4. ELSŐ BEGYÚJTÁS
5. KEZELÉS
6. KARBANTARTÁS ÉS TISZTÍTÁS
7. TARTALÉK ALKATRÉSZEK
8. A CSOMAGOLÁS ÉS AZ ELHASZNÁLÓDOTT TERMÉK ÚJRAHASZNOSÍTÁSA.

1. Általános információk

Köszönjük, hogy megvásárolta a NORDFlam HS cég berendezését.

A berendezés használatbavétele előtt olvassa el ezt az útmutatót.

Ha további információt keres a berendezéssel kapcsolatban, kérjük, látogasson el a következő weboldalunkra: www.nordflam.pl.

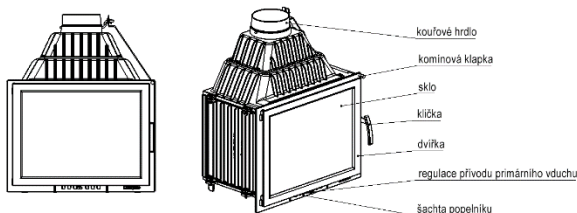

Obr. 1. Schéma křbové vložky

1.1. A berendezés rendeltetése

A kandallóbetétet beépítésre tervezték, és kiegészítő hőforrásként szolgál abban a helyiségben, ahová beépítésre került.

1.2. Jogi információk

A kandallóbetétre vonatkozó jogszabályok:

- Építési Törvény, 89 számú Közlöny 414 pozíció, 1994 év. – 1994/07/07 évi Rendelet a későbbi módosításokkal együtt.
- Az Infrastrukturális Miniszter 2002. április 12-ei Rendelete „Az épületeknek és azok elhelyezkedésének műszaki feltételekről” – 75 számú Közlöny 690 pozíció, 2002 év, a későbbi módosításokkal együtt.
- PN-EN 13229 számú szabvány, a későbbi módosításokkal együtt: " Szilárd tüzelőanyagú fűtési betétek nyitott kandallóval együtt,. Követelmények és vizsgálatok."

2. A kandalló kiválasztása

Egy adott helyiség (ek) számára történő kandalló kiválasztásakor - az esztétikai szempontokon kívül – figyelembe kell még venni az Infrastrukturális Miniszter 2002. április 12-i Rendeletében lévő előírásokat (75 számú Közlöny 690 pozíció a későbbi módosításokkal együtt), valamint az Építési Törvényből fakadó rendelkezéseket is.

A fűtőberendezések teljesítményének megválasztása a helyiség szigetelésének mértékétől, valamint annak nagyságától függ. Elfogadott, hogy egy kellően szigetelt, 10 m²-es és 2,5 m magas helyiség megfelelő fűtéséhez 1 kW teljesítmény szükséges. A berendezéseket megfelelő módon kell kiválasztani a fűtendő helyiségek méretének megfelelően, azért, hogy a garancia meg ne szűnjön.

3. Telepítés

A berendezés telepítésének meg kell felelnie a idevonatkozó törvényi előírásoknak, szabványoknak, a jelen Útmutató ajánlásainak és az építési gyakorlat elveinek. A telepítést szakképzett személynek vagy cégnek kell elvégeznie.

Az országos és a helyi rendelkezéseket is be kell tartani.

3.1. Kéményelemek

A kandalló megfelelő működése érdekében a berendezést az idevonatkozó törvényeknek megfelelően kéménybe kell csatlakoztatni. Ajánlott, hogy a:

- kémény minimális magassága 3,5 - 4 m, de optimálisan 5 -6 m legyen a tűztér aljától mérve,
- a kémény füstjáratának belső felületi mérete 0,14 x 0,14 m legyen,
- a kémény oldalfalainak zártnak kell lenniük és azonos keresztmetszetűnek a kémény egész hosszában. A kéménynek kb. 0,5 m-rel az épület tetőgerincénél feljebb kell érnie , hogy ne kerüljön sor kéményhuzat zavarokra,
- speciális helyzetekben (II. és III. szélterhelési zónában, a helyi topográfiai viszonyok miatt) kéményfejet kell használni a kéményhuzat megfordulásának megakadályozása céljából.

Figyelem!

Abban az esetben, ha a kémény:

- az ajánlottnál kisebb méretekkel rendelkezik,
- hátrányos elhelyezkedésű épületekben található (például magas épületek veszik körül, völgyekben van az épület),
- a függőleges helyzettől elhajlik és / vagy hosszú vízszintes szakasszal rendelkezik,

akkor felléphet a kívánt vakumérték hiánya (kéményhuzat), ami a égésgázok nem megfelelő kiszívását okozhatja, ami a kandalló a fűtött helyiség belső terébe történő füst kibocsátását eredményezheti.

A kandalló beszerelése előtt be kell szerezni kéményseprői véleményt, amelyben szerepel a kéményhuzat értéke, és az a megállapítás, hogy az adott kémény alkalmas-e az adott kandalló bekötésére.

Feltételezzük, hogy a kéményhuzat értékének 12 +/- 2 Pa kell lennie. A 12 Pa-nál nagyobb kéményhuzattal rendelkező kémény a kandalló tűzterének túlmelegedését okozhatja, ami a garancia elvesztéséhez vezethet. A minimális kéményhuzatnak 6 +/- 1 Pa értékűnek kell lennie.

3.2. Szellőzés és levegőellátás

A szilárd tüzelésű kandallókkal és gravitációs égéstermék elvezetéssel felszerelt helyiségekben tilos mechanikus elszívó berendezéseket használni.

Kivétel: rekuperációs készülékek.

A berendezés használatához elegendő mennyiségű levegőt kell biztosítani abban a helyiségben, amelyben működik. Abban a helyiségben, amelyben a berendezés működik, a tüztérhez legalább 10 m³ / h levegőellátást kell biztosítani a berendezés minden 1 kW névleges teljesítményére. A nem megfelelő levegőmennyiség a tüzelőanyag nem megfelelő égését okozza, és akkor a szén-monoxidot és a kormot tartalmazó égéstermék a berendezésből kiáramló füstöt okozhat. Ez a jelenség életveszélyes és káros az egészségre, csökkenti a kandalló teljesítményét, és nem képezi a garanciaigény érvényesítésének alapját.

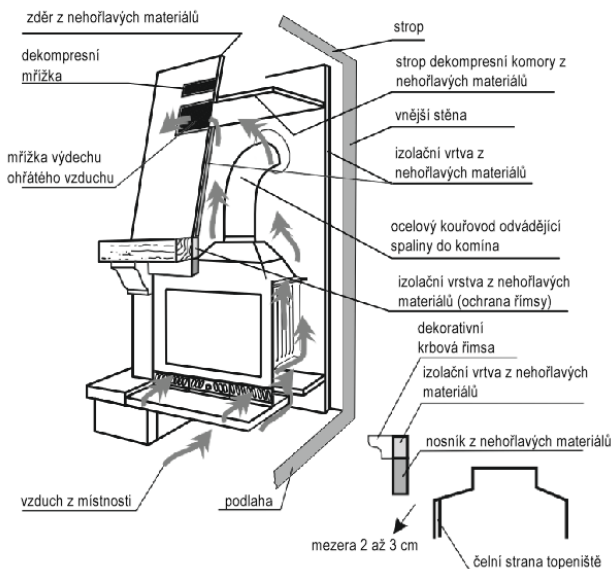

Obr. 2. Příklad montáže krbových vložek.

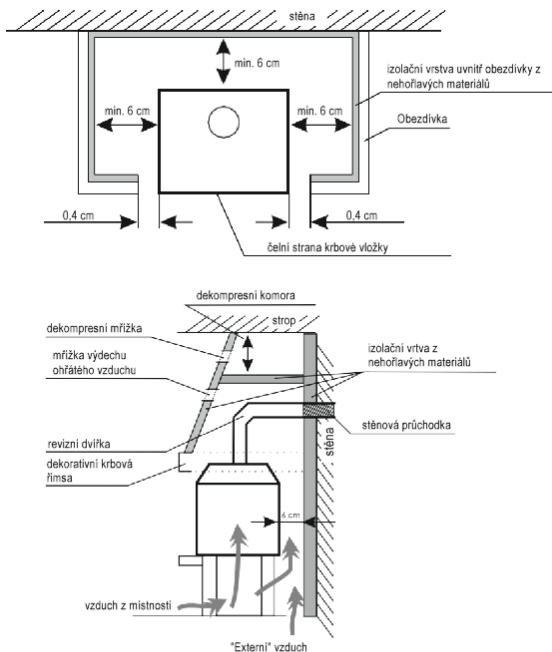

Obr. 3. Příklad montáže krbových vložek - pohled shora a z boku.

3.3. A berendezés telepítése

A berendezés telepítése előtt ellenőrizni kell annak teljességét, az összes mechanizmus működését és a kandallóház tartósságát. A kandallóbetétet nem éghető alapra kell állítani, melynek vastagsága min. 0,15m legyen. A berendezés ajtaja előtt a padlót nem éghető anyagból készült sávval kell biztosítani, amelynek szélessége biztosítsa a berendezés biztonságos használatát (min. 0,6 m, és ne legyen rövidebb, mint a nyitott ajtó teljes

A kandallóbetét beépítése során szükséges:

- a betétet megfelelő teherbírású szerelőfelületre helyezni,
- lehetővé kell tenni a levegő konvekcióját a kandallóbetét és a burkolat falai között. Ennek érdekében a burkolat falainak nem éghető anyagból készült szigetelése és a kandallóbetét bordái között min. 6 cm (3 sz. Rajz.) szélességű teret kell hagyni,
- a homlokzat felső része és a kandallóház elemei között 2-3 cm távolságot kell biztosítani (2 sz. Rajz),
- biztosítani kell a kandalló tűztere alá megfelelő levegőellátást és annak kiléptetését a kandalló feletti levegőrácsokon keresztül (a rácsokat úgy kell kialakítani, hogy azok ne tömődhessenek el),
- gondoskodni kell a szellőztetésről 200 cm² felületű dekompressziós rács segítségével. A dekompressziós kamra magassága a mennyezettől mérve 30-50 cm legyen,
- biztosítani kell legalább 150 cm távolságot a kandallóbetét elejétől az esetleges éghető anyagokig,
- el kell távolítani minden idegen és védő elemet,
- biztosítani kell megfelelő távolságot a kandalló és a csatlakozóelemek tisztításához.

A bemeneti és kimeneti rácsok méretére vonatkozó információk a kandallóbetétben elhelyezett információs táblán találhatóak, továbbá ehhez az utasításhoz is csatolásra kerültek.

A kandallóbetét telepítésének befejezése után kéményseprői átvételt kell kérni, melyről hivatalos jegyzőkönyvnek kell készülnie.

4. Első begyújtás

Az első begyújtás előtt el kell távolítani minden matricát vagy felszerelést a hamuládából, vagy kandalló hamuládájából és tűzteréből, majd ellenőrizni kell a tűztér mozgó részeinek elhelyezkedését, például a légtérrel deflektorét és a kandalló védőrácsát.

Begyújtáskor a primer levegőellátást teljesen ki kell nyitni és fokozatosan be kell azt zárni, amint kezd begyulladni a tűz (lásd: 5.2 pont. A levegőellátás beállítása).

5. Kezelés

5.1. Biztonság

A kandalló működése közben rendkívül óvatosan kell eljárni a magas hőmérsékletre való tekintettel, amely égési sérülések sőt tüzet is okozhat:

- a kandalló működtetéséhez a gyártó által biztosított védőkesztyűt kell használni,
- a gyermekeket a kandallótól távol kell tartani – annak közelében csak felnőtt felügyelete mellett tartózkodhatnak,
- tilos a kandallót szétszerelni és szerkezeti változtatásokat eszközölni rajta,
- a tűztérben égő tüzet tilos vízzel oltani,
- ajánlott szén-monoxid-érzékelőt felszerelni abban a helyiségben, ahol a kandalló működik;
- tilos égő tüzet felügyelet nélkül hagyni a kandallóban,
- tilos a kandallót különböző anyagok (például ruhák) szárítására használni – még annak közvetlen közelében sem,

- a kandalló normális működése közben annak ajtaját (és a hamuláda ajtaját is) bezárva kell tartani.

Abban az esetben, ha a kéményben koromtűz keletkezik, azonnal értesíteni kell a legközelebbi tűzoltó egységet és a kéményseprőket. Megérkezésükig próbálkozni kell poroltóval eloltani a tüzet oly módon, hogy a porsugarat közvetlenül a kémény füstjártába irányítsuk.

5.2. A levegőellátás szabályozása

Az égési folyamatot az erre a célra tervezett levegőszabályozók segítségével kell szabályozni:

- a hamudoboz előoldalába elhelyezett fedő helyzetváltoztatásával, a tűztér aljára történő levegőellátás szabályozásával (lásd: 4 sz. Rajz),
- a szabályozó fogantyú segítségével történő csappantyú kinyitásával, a kéményhuzat szabályozása által (lásd: 5 sz. Rajz).

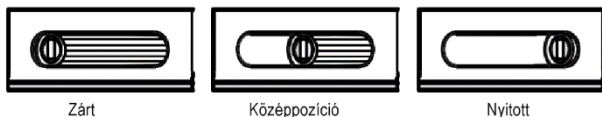

4 sz. Rajz. A kandalló tűztérbe irányuló levegőellátásának példaszzerű szabályozása

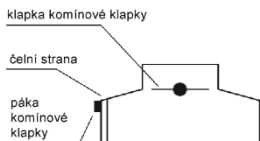

komínová klapka uzavřená

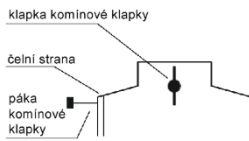

komínová klapka otevřená

Obr. 5. Příklad regulace komínové klapky

5.3. Tüzelőanyag

Csak ajánlott tüzelőanyagokat szabad használjon. Az ajánlott tüzelőanyagok listáját a jelen útmutatóhoz csatolt típustáblázat tartalmazza. Ne töltsen tele teljesen a kandalló tűztérét tüzelőanyaggal - az optimális feltöltöttség a tűztér magasságának kb. 1/3-a. Elfogadhatatlan a nem ajánlott tüzelőanyagok, különösen hulladék anyagok és gyúlékony folyadékok tüzelés céljára történő használata.

Példaszerű tüzelőanyagok, melyek használhatóak berendezéseinkben (típustól függően): fa. A fa fűtőértéke átlagosan 3,5–3,7 kW / kg tesz ki, a fa 20% alatti nedvességtartalom mellett. Legfeljebb 20% nedvességtartalmú fa alkalmas tüzelésre. Ilyen páratartalmat kb. 2 éves tárolásos szárítás után ér el a fa. A frissen kivágott fa páratartalma 50–60% szinten van. Az ilyen faanyag tüzelése kétszer annyi tüzelőanyag fogyasztást eredményez, korrodálódnak a kandalló elemei, az üveg gyorsan szennyeződik, valamint korom (kreozi) rakódik le a kandallóban és a kémény füstjáratban. A kőszén egy általánosan használt tüzelőanyag, amely 75-97% -ban tartalmaz szénelemeket. A kőszén fűtési értéke 16,7-29 MJ / kg között ingadozik, és a kőszén szénttartalmától függ.

A fa fűtőértéke és nedvességtartalma közötti összefüggés

Fa állapota	Víztartalom	Érték
Frissen vágott	50-60%	2,0 kWh/kg = 7,2 MJ/kg
Egy évig szárított	25-35%	3,4 kWh/kg = 12,2MJ/kg
Néhány évig szárított	15-25%	4,0 kWh/kg = 14,4 MJ/kg

6. Karbantartás és tisztítás

A berendezést rendszeresen tisztítani kell, különös tekintettel a füst csatornákra. Ajánlott a kandalló tűzterének műszaki állapotát évente kétszer ellenőriztetni kéményseprő szakemberrel. A kémény füstjariatát szivárgás szempontjából kell ellenőriztetni évente négyszer, kéményseprővel. A kémény füstjariatának ellenőrzését és tisztítását az ide vonatkozó szabályoknak megfelelően kell elvégezni, különös tekintettel a füstjariat dugulásmentességének szempontjából (az eltömődést okozhatja: madárfészek, behulló levelek, stb.).

Az üveget csak speciálisan erre a célra készített termékekkel lehet tisztítani. A tartós szennyeződések elkerülése érdekében ajánlott az üveg rendszeres tisztítása. Úgy kell használni a folyékony tisztítószereket, hogy a bent lévő tömítéseket a tisztítószerezrel ne áztassuk át. A hamu eltávolítását a hamuláda teljes feltöltődése előtt kell elvégezni, hogy a hamu ne akadályozza meg a levegő áramlását és a rostély hűtését a tűztérben.

A karbantartást és a tisztítást a kandalló lehűlt állapotában lehet csak elvégezni. Ajánlott a szigetelő zsinórokat cserélni minden fűtési idény után. Ne használjon vegyszereket a kandalló elemeinek tisztításához (kivéve az üveget). Ne tisztítsa nedvesen a kandallót. Az üveg tisztítása közben óvja a kandalló tömítéseit és elemeit.

7. Tartalék alkatrészek

Csak a disztribútornál kapható eredeti alkatrészeket lehet használni.

8. A csomagolás és az elhasználdott termék újrahasznosítása.

A papír-, fa-, üveg- és műanyag elemeket megfelelő tartályokba kell helyezni, mint válogatott hulladékokat.

A fém- és öntöttvas elemeket el kell szállítani az újrahasznosítható anyagokat felvásárló

A kandalló hibás működésének lehetséges forrásai

Következmények	Előfordulás lehetséges forrásai	Megoldás
Nedvesség, vizesedés a kandallóban	Nedves fa égetése csökkentett és zárt levegőszabályozó állapot esetén. Víz folyik le a kéményen.	Csak ajánlott tüzelőanyagot használjon. Biztosítsa a kémény kimenetet.
Az üveg és az ajtó szigetelőanyaga sérült	Túl erős (és gyakori) tisztítószer használat a kandalló üvegének tisztításához	Használjon megfelelő mennyiségű speciális folyadékot a kandallóüveg tisztításához úgy, hogy az ne cseppenjen rá a szigetelőzsinorra
A mozgó öntöttvas alkatrészek túlzott kopása	Nem elegendő a tüztér szellőztetése, nincs rácsos szellőzés a hamuládán keresztül, nem megfelelő a tüzelőanyag	Rendszeresen ürítse ki a hamuládát, ellenőrizze a tüztér körüli légáramlást, nagyobbítsa meg a szellőző nyílásokat és rácsokat
Az üveg gyorsan szennyeződik	Nincs megfelelő húzat, hiányzik a levegőáramlás kívülről, nedves fával történik a fűtés	Ellenőrizze, hogy a kandalló telepítése megfelel-e a követelményeknek, biztosítsa a tüztér megfelelő mennyiségű levegőhöz való hozzáférést (pl. 20x20 cm rácsmérettel), a fűtéshez megfelelően kiszáritott fát használjon
Nem megfelelően fűtött a helyiség	Rossz a fa minősége, alacsony hő átvétel a tüztértől, nem megfelelő a kandalló hő teljesítményének megválasztása az adott helyiséghez	Ajánlott tüzelőanyagot használjon, ellenőrizze a tüztér levegővel történő ellátását – a levegő rácsokat
Füst kerül a helyiségbe a kandallóban történő tüzelés közben	Rossz a kéményhúzat	Ellenőrizze a kémény füstjáratát, annak követelményeknek történő megfelelését, tisztítsa meg a kémény füstjáratát, szereljen fel a kémény kimenetelére füst visszaáramlást megelőző eszközt.
Füst szabadul el begyűjtés közben	Hideg kémény vezeték	A kémény füstcsatornájának melegítéséhez nagyobb mennyiségű papírt, például újságokat kell meggyújtani
Túl nagy lángok vannak a kandalló tüztérében	Túl magas a levegőellátás a kemence tüztérében, a kéményhúzat túl nagy, rossz minőségű a tűzifa	Korlátozza részlegesen vagy teljesen a kandalló tüztérének levegőellátását (a hamuláda homlokzatán lévő szabályozó segítségével), ellenőrizze, hogy a csappantyú nincs-e eltömődve, használjon ajánlott tüzelőanyagokat
Nehezen gyullad be a tűz, elalszik	Nedves a fa, túl nagy a fatuskó, rossz a fa minősége, nincs megfelelő levegőellátás a tüztérben, gyenge a kéményhúzat	Használjon ajánlott tüzelőanyagokat (keményfa, pl. bükk, tölgy, gyertyán stb.), melyek megfelelő páratartalommal rendelkeznek, használjon apró fadarabokat a begyűjtéshez, biztosítson megfelelő mennyiségű levegőt a tüztérben, ellenőrizze a kémény füstcsatornája kivitelezésének helyességét

GARANCIÁLIS FELTÉTELEK

1. Garancia időtartama:

2. A kandallóbetét hatékony működésére a garancia 60 hónapos időtartamra szól öntöttvas elemekre és a kandallótestre, az Remus, Corno, Delios, Gravena Szyba Prawa, Gravena Szyba Lewa, Etna, Etna Szyba Lewa, Parma Szyba Prawa, Parma Szyba Lewa, Parma Szyba Prawa, Prometeusz, Fiorina Szyba Lewa, Fiorina Szyba Prawa betétek kivételével - melyre 24 hónap a garancia. A vásárlást a kiskereskedelmi üzlet bélyegzőjével (a nyugtán vagy számlán) és az eladó olvasható aláírásával, valamint a készüléket összeszerelő cég bélyegzőjével és aláírásával kell igazolni. A garanciavállaló ingyenesen javítja a berendezés azon gyári hibáit (összeszerelési vagy gyártási) amelyek a gyártási folyamat során keletkeztek.
3. A garanciális javítás ingyenes, a garanciavállaló gondoskodik arról, hogy a fogyasztói panaszra az írásbeli értesítés napjától számított 14 napon belül reagáljon, és hogy a jogos panasz rendezésére a lehető leghamarabb sor kerüljön. Amennyiben a hiba elhárítása jelentős munkát, vagy alkatrészek behozását igényli, akkor a javítási idő meghosszabbodhat. Ilyenkor a panasztevő erről a tényről értesítést kap.
4. A berendezés meghibásodásairól és sérüléseiről írásban értesíteni kell azt az értékesítési pontot, ahol a vásárlás történt. A vevő köteles benyújtani a megfelelően kitöltött garanciajegyet, a számlát, vagy a pénztárgépet által kinyomtatott vásárlási bizonylatot és a termék sorozatszámát.
5. A Garanciavállaló nem vállal felelősséget a berendezés hibás (a telepítési és üzemeltetési útmutatóban leírtaknak nem megfelelő és a törvényi rendelkezésekkel nem összeegyeztethető) telepítése és működtetése által okozott nem megfelelő hatékonyságért és károkért. A garancia kizárólag csak azokra a berendezésekre vonatkozik, amelyeket az ilyen típusú tevékenységekre szakosodott személyek, vagy cégek telepítettek.

A garancia nem terjed ki az alábbi okok miatt keletkező károkra:

- faanyagtól eltérő tüzelőanyag használata
- a tűztér vízzel történő elárasztása,
- tűz hirtelen történő meggyújtása nem megfelelően felfűtött tűztérben,
- mechanikai sérülések,
- nem megfelelő karbantartás végzése,
- korrózió - a kandallóbetétet meg kell védeni a nedvességtől,
- a kémény nem rendelkezik megfelelő kéményhuzattal
- szállítás során keletkeznek hibák.

6. **A garancia nem vonatkozik:**

- tűzálló üveg - a kemence 750 °C-os hőmérsékletnek ellenálló üveggel van felszerelve, amely jelentősen meghaladja a betétkamrában a fa égések keletkező hőmérsékletet. Az üveg sérülését csak a berendezés szakszerűtlen kezelése vagy karbantartása okozhatja, ezért erre nem terjed ki a garancia.
 - szinórok, tömítések - működés közben természetes kopásnak vannak kitéve,
 - kemenceelemek (vízszintes rostély, betét samott kamrája, terelőkeret, vermikulit, samott terelő, fésű, dekoratív belső fal), amelyek károsodása nem megfelelő (nem fa) tüzelőanyag, túlzott használat esetén következhet be. a kemence meghibásodása vagy a készülék nem megfelelő felszerelése,
 - dekoratív rétegek a betét elemein.
7. A berendezés nem megfelelő telepítéséből, használatából vagy karbantartásából és a gyártó által nem befolyásolható egyéb okokból származó károkat csak a felhasználó költségén lehet elhárítani.
 8. A garancia csak a Lengyelországban vásárolt és telepített berendezésekre vonatkozik.
 9. A garancia nem zárja ki, nem korlátozza, és nem függeszti fel a vevőnek az eladott áruk hibáira vonatkozó szavatossági rendelkezésekből fakadó jogait (2014 számú. Közlöny, 827 pozíció, valamint 2014 számú Közlöny 121 pozíció, a későbbi módosításokkal együtt). Azokban az ügyekben, amelyekre ez a garancia nem vonatkozik, a polgári törvénykönyv rendelkezéseit kell alkalmazni.

Tudomásul veszem a garanciális feltételeket.

Vásárló aláírása

GARANCIAJEGY A VÁSÁRLÓ RÉSZÉRE

Berendezés neve

Vásárlás időpontja (garancia kezdete)

VÁSÁRLÓ:
Vezetéknév:
Keresztnév:

.....

Cím: utca házszám

Város postai irányítószám

.....
Eladó bélyegzőlenyomata és aláírása

.....
A berendezést telepítő cég
bélyegzőlenyomata és aláírása

A GARANCIAJEGY INTEGRÁLT RÉSE A TELEPÍTÉSI ÉS KEZELÉSI ÚTMUTATÓNAK

útmutatóval, valamint a garancia feltételeivel.

.....
Felhasználó aláírása

Észrevételek	Dátum	Szervizelő személy aláírása

OBSAH



1. VŠEOBECNÉ INFORMÁCIE
2. VOĽBA OHNISKA
3. INŠTALOVANIE
4. PRVÉ ROZPÁLENIE
5. OBSLUHA
6. ÚDRŽBA A ČISTENIE
7. NÁHRADNÉ DIELY
8. SPÔSOB LIKVIDÁCIE OBALOV A VÝROBKU VYRADENÉHO Z PREVÁDZKY.

1. Všeobecné informácie

Ďakujeme, že ste si kúpili zariadenie firmy NORDFlam HS.

Pred zahájením používania zariadenia je potrebné, aby ste sa oboznámili s týmto návodom. Ak hľadáte ďalšie informácie o zariadení, navštívte našu webovú stránku www.nordflam.pl.

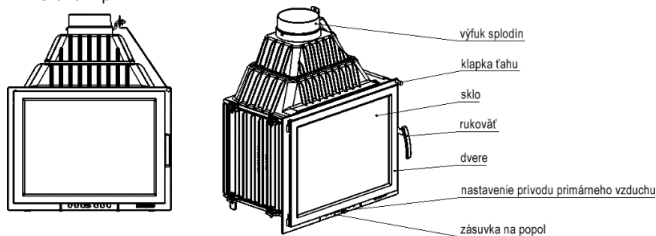

Obr. 1. Schéma krbovej vložky.

1.1. Určenie zariadenia

Krbová vložka je určená na zabudovanie a slúži ako doplnkový tepelný zdroj v miestnosti, v ktorej je nainštalovaná.

1.2. Právne informácie

Právne predpisy týkajúce sa krbových vložiek:

- Stavebný zákonník Zbierka Zákonov č. 89, položka 414 z roku 1994 - zákon zo dňa 7.7.1994. v znení neskorších predpisov,
- Nariadenie Ministra infraštruktúry zo dňa 12.4.2002 o technických podmienkach budov a ich umiestnení - Zbierka zákonov č. 75 z roku 2002, položka 690, v znení neskorších predpisov,
- Norma PN-EN 13229 v znení neskorších zmien a doplnení: „Vykurovacie vložky spolu s otvorenými krbmi na tuhé palivá. Požiadavky a skúšky.“

2. Voľba ohniska

Pri výbere ohniska pre konkrétnu miestnosť (miestnosti) sa, okrem estetických hľadísk, riadte ustanoveniami vyplývajúcimi z Nariadenia Ministra Infraštruktúry z 12.04.2002 (Zb. Z. 02.75.690 v znení neskorších predpisov) a stavebným zákonom.

Voľba výkonu vykurovacieho zariadenia závisí od stupňa izolácie miestnosti a vykurovaného priestoru. Predpokladá sa, že pre dostatočne izolovanú miestnosť postačí 1 kW príkonu na vykúrenie 10 m² so štandardnou výškou 2,5 m. Zariadenie by malo byť správne zvolené pre veľkosť vykurovaných miestností, pod hrozbou strata záruky.

3. Inštalovanie

Inštalovanie zariadenia musí byť v súlade s platnými zákonmi, normami, odporúčaniami tejto príručky a zásadami stavebného umenia. Inštalovanie musí vykonať kvalifikovaná osoba alebo spoločnosť.

Mali by byť splnené vnútroštátne a miestne ustanovenia.

3.1. Komínové systémy

Pre správne fungovanie ohniska by malo byť zariadenie pripojené ku komínu v súlade s platnými právnymi predpismi. Odporúča sa, aby:

- minimálna výška komínového systému predstavovala 3,5 - 4 m, optimálna 5 - 6 m počítajúc od spodnej časti ohniska,
- minimálne rozmery komínového systému by mali predstavovať 0,14 x 0,14 m,
- komínové potrubie by malo byť tesné, s rovnakým prierezom po celej dĺžke a vyčnievať asi 0,5 m nad hrebeň budovy, aby sa zabránilo narušeniu ťahu,
- v osobitných situáciách (zóna zaťaženia vetrom II a III z dôvodu miestnych topografických podmienok) by sa na zabránenie prevrátenia ťahu mali používať komínové kryty.

Upozornenie!

V prípadoch, keď komínové systémy:

- majú rozmery menšie, ako sú odporúčané,
- nachádzajú sa v budovách s nevýhodnou polohou (napr. v okolí vysokých budov, budovy v dolinách),
- sú naklonené od zvislých a / alebo dlhých vodorovných úsekov,

v potrubí môže nastať nedostatok požadovaného podtlaku (ťahu), čo bude mať za následok to, že nebude odsávaný žiadny výfukový plyn a v dôsledku toho bude zariadenie zadymené. Pred inštaláciou zariadenia je potrebné získať posudok od kominára, ktorý určuje silu ťahu komínového systému a možnosť použitia existujúceho komínového systému na pripojenie zariadenia.

Predpokladá sa, že sila ťahu komínového vedenia by mala predstavovať 12 +/- 2 Pa. Vedenie s ťahom väčším ako 12 Pa môže viesť k prehriatiu ohniska a k strate záručných práv. Minimálny ťah komína by mal predstavovať 6 +/- 1 Pa.

3.2. Ventilácia a prívod vzduchu

V miestnostiach s ohniskami na tuhé palivo s gravitačným odvádzaním spodín je zakázané používať zariadenia mechanickej výťahovej ventilácie.

Výnimka: zariadenia určené na regeneráciu.

Pri používaní zariadenia musí byť do miestnosti, v ktorej pracuje, privedené dostatočné množstvo vzduchu. Miestnosti s fungujúcim zariadením by mali mať prívod vzduchu do ohniska v množstve najmenej 10 m³ / h na 1 kW menovitého výkonu zariadenia. Nedostatočné množstvo vzduchu spôsobuje neúplné spaľovanie paliva a výfukové plyny obsahujúce oxid uhoľnatý a sadze môžu spôsobovať dymenie. Tento jav je nebezpečný pre život a zdravie, znižuje výkon zariadenia a nie je základom záručných nárokov.

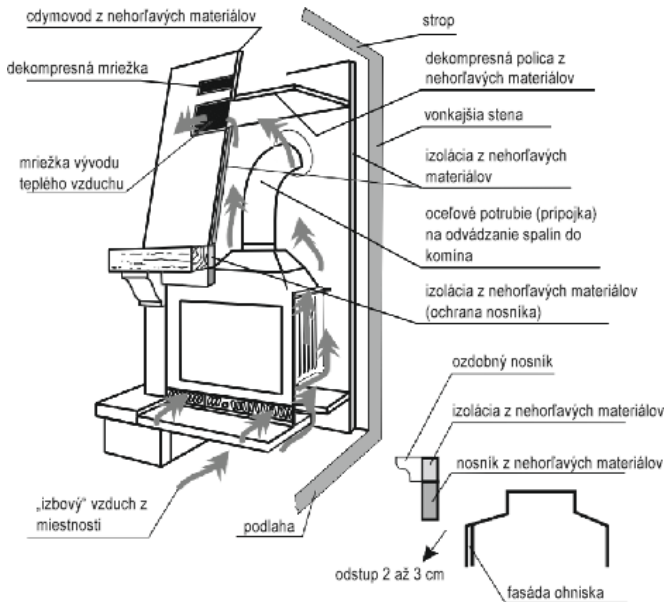

Obr. 2. Názorný spôsob inštalovania krbových vložiek.

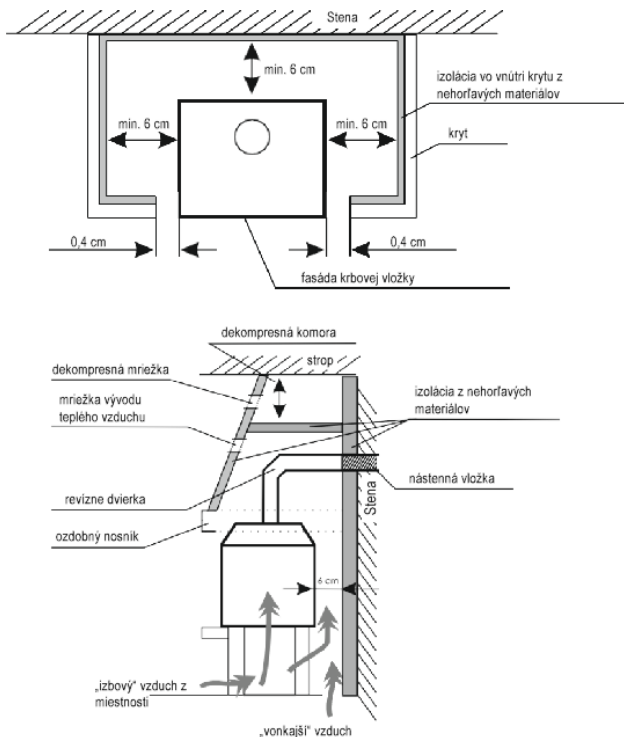

Obr. 3. Názorný spôsob inštalovania krbových vložiek - pohľad zhora a z boku.

3.3. Inštalovanie zariadenia

Pred zahájením inštalovania vložky je potrebné skontrolovať jej kompletnosť, funkčnosť všetkých mechanizmov a odolnosť krytu. Krbová vložka by mala byť umiestnená na nehorľavom povrchu s hrúbkou min. 0,15 m. Podlaha pred vstupnými dverami by mala byť chránená pásom z nehorľavého materiálu so šírkou zabezpečujúcou bezpečné používanie (min. 0,6 m, nie kratšia ako dĺžka otvorených dverí).

Pri vykonávaní pláštia krbovej vložky:

- umiestniť vložku na montážne povrchy s dostatočnou nosnosťou,
- umožniť prúdenie vzduchu medzi stenami vložky a stenami krytu. Na tento účel ponechajte medzi izoláciou stien pláštia vyrobenú z nehorľavých materiálov a rebrovaním krbovej vložky medzeru min. 6 cm (obr. 3),
- medzi hornou časťou fasády a prvkami pláštia krbu, zabezpečte medzeru 2 až 3 cm (obr. 2),
- zabezpečiť prívod vzduchu pod ohnisko a jeho vývod vzduchovými mriežkami nad ohniskom (mriežky by mali byť skonštruované tak, aby sa nemohli upchať),
- zabezpečte ventiláciu dekompresnou mriežkou 200 cm². Dekompresná komora by mala byť vysoká 30 - 50 cm, meraná od stropu,
- zabezpečiť minimálny odstup 150 cm od prednej časti krbovej vložky pre horľavé materiály,
- odstráňte všetky cudzie a ochranné prvky,
- zaistite dostatočný voľný priestor potrebný na čistenie krbu a prípojky.

Informácia týkajúca sa veľkosti vstupných a výstupných mriežok nájdete na menovitej tabuľke umiestnenej na vložke a priloženej k tomuto návodu.

Po vykonaní inštalácie zariadenia sa musí vykonať kominárske prevzatie s vyhotovením zápisnice o prevzatí.

4. Prvé zapálenie

Pred prvým zapálením je potrebné odstrániť všetky nálepky alebo časti výbavy nachádzajúce sa v popolníku alebo ohnisku a skontrolujte usporiadanie pohyblivých častí ohniska, akými sú deflektor a ochranný hrebeň.

Pri prvom horení môže zariadenie vydávať nepríjemný zápach spôsobený spaľovaním farby. Tento zápach po nejakom čase zmizne. Počas uvoľňovania sa nepríjemného zápachu je potrebné dobre vetrať miestnosť.

Vo chvíli zapalovania by mal byť prívod primárneho vzduchu úplne otvorený a postupne zatváraný podľa rozsahu zapalovania (viď 5.2. Nastavenie prívodu vzduchu).

5. Obsluha

5.1. Bezpečnosť

Počas prevádzky zariadenia je potrebné dodržiavať zvýšenú pozornosť z dôvodu vysokej teploty, vyskytujúceho sa rizika popálenia a možnosti vzniku požiaru:

- na obsluhu zariadenia je potrebné používať ochranné rukavice poskytnuté výrobcom,
- deti nepúšťajte priamo k zariadeniu - ich prítomnosť v blízkosti zariadenia je možná iba pod prísny dohľad dospelých,
- je zakázané rozoberať a vykonávať akékoľvek konštrukčné zmeny v zariadení,
- ohnisko nesmie byť hasené vodou,
- ohnisko by sa nemalo prehrievať,
- v miestnosti, kde bude umiestnené vykurovacie zariadenie, sa odporúča nainštalovať snímač oxidu uhoľnatého,
- je zakázané ponechať horiaci oheň bez dozoru v zariadení,

- je zakázané používať zariadenie na sušenie materiálov (napr. odevov) - aj v jeho bezprostrednej blízkosti,
- počas normálnej prevádzky musia byť dvere zariadenia (a dvierka popolníka) zatvorené,
- je zakázané skladovať palivo priamo pred zariadením alebo v blízkosti jeho vonkajších krytov.

V prípade zapálenia sadzí v komíne je potrebné to oznámiť najbližšiemu hasičskému zboru a kominárovi. Až do ich príchodu sa pokúste uhasiť oheň práškovým hasiacim prístrojom nasmerovaním prúdu priamo do komínového systému.

5.2. Nastavenie prívodu vzduchu

Spaľovací proces by sa mal regulovať pomocou manipulátorov určených na tento účel:

- poloha uzáveru umiestneného na fasáde popolníka nastavovaním prívodu vzduchu na dno ohniska (viď obrázok 4),
- polohou rukoväte nastavujúcej otvorenie klapky prostredníctvom regulácie ťahu komína (viď obr. 5).



Obr. 4. Názorné nastavenie prívodu vzduchu do ohniska (pohľad na fasádu popolníka).

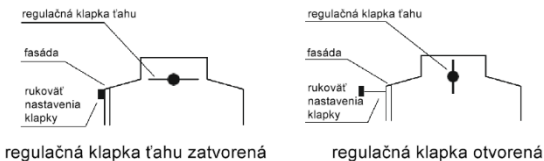

Obr. 5. Názorné nastavenie regulačnej klapky ťahu.

5.3. Palivo

Používajte iba odporúčané palivá. Zoznam odporúčaných palív je uvedený na menovitej tabuľke priloženej k tomuto návodu. Ohnisko kachlí nenaplňajte úplne palivom – optimálne naplnenie predstavuje asi 1/3 výšky ohniska. Používanie iných ako odporúčaných materiálov, najmä odpadových materiálov a horľavých kvapalín, je zakázané.

Príklady palív používaných v našich zariadeniach (v závislosti od modelu) sú: drevo. Výchrevnosť dreva je v priemere 3,5–3,7 kW / kg s vlhkosťou dreva menej ako 20%. Na spaľovanie je vhodné drevo s obsahom vlhkosti nepresahujúcim 20%. Takáto vlhkosť sa získa asi po 2 rokoch skladovania. Čerstvo vyťažené drevo sa charakterizuje vlhkosťou 50 - 60%. Spaľovanie takého dreva spôsobuje okrem dvojnásobnej spotreby paliva koróziu prvkov pece, rýchle znečistenie skla a ukladanie sadzí (kreozitu) v peci a kominovom vedení. Čierne uhlie je bežne používaným palivom, ktoré obsahuje od 75 do 97% prvku uhlíka. Jeho výchrevnosť sa pohybuje od 16,7 do 29 MJ / kg a závisí od obsahu uhlíka.

Závislosť medzi výchrevnosťou dreva a stavom jeho vlhkosti

Stav dreva	Obsah vody	Hodnota
Čerstvo rezané	50-60%	2,0 kWh/kg = 7,2 MJ/kg
Skladované po dobu jedného roka	25-35%	3,4 kWh/kg = 12,2MJ/kg
Skladované po dobu niekoľkých rokov	15-25%	4,0 kWh/kg = 14,4

6. Údržba a čistenie

Zariadenie je potrebné pravidelne čistiť, najmä so zohľadnením kanálov splodín. Odporúča sa vykonať technickú kontrolu ohniska kominárom dvakrát ročne. Kominové vedenia si vyžadujú kontrolu tesnosti a vyčistenia kominárom 4-krát ročne. Prehliadka a čistenie kominového vedenia by sa mali vykonávať v súlade s predpismi, s osobitným zohľadnením priechodnosti potrubia (možnosť upchatia hniezdom vtákov, zasypaním listami atď.). Sklo je možné čistiť iba špeciálne výrobkami, ktoré sú na to určené. Odporúča sa pravidelné čistenie skla, aby sa zabránilo trvalému znečisteniu. Používajte tekuté čistiace prostriedky tak, aby ste zabránili nasiaknutiu existujúcich tesnení. Odstránenie popola by malo byť vykonávané skôr, ako sa úplne naplní nádoba na popol, aby popol neblokoval prúdenie vzduchu a chladenie mriežky v ohnisku.

Údržbárske práce a čistenie je potrebné vykonávať na vychladnutom zariadení. Po každej vykurovacej sezóne sa odporúča vymeniť izolačné káble. Na čistenie prvkov krbu (okrem skla) nepoužívajte chemikálie. Krb nečistite namokro. Pri čistení skla chráňte tesnenia a prvky krbu.

7. Náhradné diely

Používajte iba originálne náhradné diely dostupné u distribútora

8. Spôsob likvidácie obalov a výrobku vyradeného z prevádzky.

Papierové, drevené, sklenené a plastové prvky by sa mali odkladať do vhodných nádob na triedený odpad.

Kovové a liatinové prvky je potrebné odovzdávať do zberu druhotných surovín.

Potenciálne zdroje chýbnej činnosti ohniska

Následky	Možný zdroj vzniku	Preventívne opatrenia
Kondenzáty, kondenzácia v ohnisku	Spaľovanie vlhkého dreva pri redukovanom horení a s uzavretou klapkou ťahu. Voda tečie komínom	Používajte iba odporúčané palivá. Zaisťte vývod komína
Poškodenie izolačných káblov skla a dverí	Používanie príliš silných (a nadbytočných) čistiacich prostriedkov na krbové sklo	Na čistenie krbového skla používajte vhodné množstvo špeciálnych tekutých prostriedkov, aby nestekali na izolačné vedenia
Nadmerné opotrebenie pohyblivých liatinových častí	Nedostatočná ventilácia ohniska, chýbajúca ventilácia roštu cez popolník, nevhodné palivo	Pravidelne vyprázdňujte popolník, kontrolujte cirkuláciu vzduchu okolo ohniska, zväčšujte otvory a vzduchové mriežky
Rýchle znečistenie skla	Chýbajúci správny ťah, chýbajúci prívod vzduchu zvonka, používanie vlhkého dreva	Skontrolujte zhodnosť krbovej inštalácie s požiadavkami, zabezpečte prívod vzduchu do ohniska (napr. mriežka s rozmermi 20x20 cm), používajte suché drevo - sezónované
Nevykúrená miestnosť	Zlá kvalita dreva, nízka odber tepla z ohniska, nesprávna voľba výkonu zariadenia v závislosti od veľkosti miestnosti	Používajte odporúčané palivo, skontrolujte cirkuláciu vzduchu okolo ohniska - vzduchové mriežky
Počas horenia do miestnosti uniká dym	Zlý komínový ťah	Skontrolujte komínové vedenie, jeho zhodnosť s požiadavkami, vyčistite komínové vedenie, namontujte zariadenie zabraňujúce spätnému toku dymu na výstupe z komína
Počas spaľovania uniká dym	Studené komínové vedenie	Zohrejte komínové vedenie zapálením väčšieho množstva papiera, napríklad novín
Príliš veľké plamene v ohnisku	Príliš vysoký prívod vzduchu do komory ohniska, príliš veľký ťah komína, drevo zlej kvality	Obmedzte prívod vzduchu do ohniska čiastočne alebo úplne (nastavenie na fasáde popolníka), skontrolujte, či nie je zablokovaná klapka ťahu, používajte odporúčané palivá
Ťažko sa zapalujúci oheň, zhasínanie	Vlhké drevo, príliš veľké polená, nekvalitné drevo, bez prívodu spaľovacieho vzduchu, zlý ťah komína	Používajte odporúčané palivá (tvrdé drevo, napr. buk, dub, hrab, atď.) s vhodnou vlhkosťou, na podpaľovanie použite malé kúsky dreva, zabezpečte správne množstvo spaľovacieho vzduchu, skontrolujte správnosť vykonania komínového vedenia.

ZÁRUČNÉ PODMIENKY

1. Trvanie záruky:
2. Záruka na efektívnu prevádzku krbovej vložky je poskytovaná na dobu 60 mesiacov na liatinové prvky a teleso ohniska s výnimkou vložiek Remus, Corno, Delios, Gravena Szyba Prawa, Gravena Szyba Lewa, Etna, Etna Szyba Lewa, Etna Szyba Prawa, Parma Szyba Lewa, Parma Szyba Prawa, Prometeusz, Fiorina Szyba Lewa, Fiorina Szyba Prawa- na ktoré je záruka 24 mesiacov. Nákup musí byť potvrdený pečiatkou predajne (na účtenke alebo faktúre) a čitateľným podpisom predajcu, ako aj pečiatkou a podpisom firmy, ktorá zariadenie montuje. Ručiteľ poskytuje bezplatnú opravu zariadenia v prípade vzniku výrobných chýb (montážnych alebo výrobných) počas záručnej doby, ktorá vznikla počas výrobného procesu.
3. Záručná oprava je bezplatná, ručiteľ poskytne odpoveď na reklamáciu spotrebiteľa do 14 dní odo dňa jeho písomného oznámenia a jej vybavenie sa uskutoční v čo najskoršom možnom termíne. Ak si odstránenie chyby vyžaduje značné množstvo práce alebo objednanie náhradných dielov, táto doba sa môže predĺžiť, o čom bude osoba podávajúca reklamáciu informovaná.
4. Poruchy a poškodenia zariadenia je potrebné nahlásiť písomne v predajni, v ktorej sa uskutočnil nákup. Kupujúci je povinný predložiť správne vyplnený záručný list spolu s pokladničným blokom na meno alebo pokladničným blokom z registračnej pokladne a sériové číslo.
5. Ručiteľ nezodpovedá za nedostatočnú účinnosť a poškodenia spôsobené v dôsledku chybného (nezhodnej s návodom na inštalovanie a obsluhu a právny predpis) inštalovania a prevádzky zariadenia. Záruka sa poskytuje na zariadenia nainštalované výlučne osobami alebo spoločnosťami špecializujúcimi sa na tento druh činnosti.
Záruka sa nevzťahuje najmä na škody spôsobené v dôsledku:
 - používania paliva iného ako drevo,
 - zaplavenia ohniska vodou
 - náhleho zapálenia ohňa v nezohriatom ohnisku,
 - mechanických poškodení,
 - nesprávnej údržby,
 - korózie – vložku je potrebné chrániť pred vlhkosťou,
 - nesprávneho ťahu komína,
 - chýb spôsobených v dôsledku prepravy.
6. **Záruka sa nevzťahuje na:**
 - keramické sklo - poškodenie skla môže byť spôsobené výlučne nesprávnou manipuláciou alebo údržbou zariadenia, a preto sa naň nevzťahuje záruka,
 - káble, tesnenia - počas prevádzky podliehajú prirodzenému procesu opotrebovania,
 - súčasti ohniska (horizontálny rošt, vertikálny rošt - hrebeň, rám deflektora, vermikulit, šamotový deflektor, vnútorné steny a zásuvka popolníka), ktorých poškodenie môže vzniknúť v prípade použitia nesprávneho paliva (iné ako je drevo), nadmerným používaním ohniska alebo nesprávnou montážou zariadenia,
 - ozdobné prvky.
7. Akékoľvek poškodenia spôsobené v dôsledku nesprávnej montáže, používaním alebo údržbou zariadenia a iných príčin, ktoré sa nenachádzajú na strane výrobcu, môžu byť odstránené výlučne na náklady užívateľa.
8. Záruka sa poskytuje na zariadenia zakúpené a nainštalované na území Poľska.
9. Záruka nevylučuje, neobmedzuje ani pozastavuje práva kupujúceho vyplývajúce z predpisov o záruke za chyby predanej veci (Zbierka zákonov č. 2014, položka 827 a Zbierka zákonov 2014, položka 121 v znení zmien a doplnení). Vo veciach neupravených touto zárukou majú použitie predpisy Občianskeho zákonníka. Beriem na vedomie záručné podmienky.

Podpis kupujúceho:.....

ZÁRUČNÝ LIST PRE KUPUJÚCEHO

Názov zariadenia
Dátum nákupu (začiatok záruky)
KUPUJÚCI:
Priezvisko:
Meno:
Adresa: ulica č. domu
Mesto poštové smerovacie číslo

.....
Pečiatka a podpis predajcu

.....
Pečiatka a podpis spoločnosti, ktorá
zariadenie inštaluje

INTEGRÁLNOU ČASŤOU ZÁRUČNEJ KARTY JE NÁVOD PRE INŠTALÁCIU A OBSLUHU

Prehlasujem, že som sa oboznámil(a) s návodom na inštaláciu a obsluhu a záručnými podmienkami.

.....
Podpis užívateľa

Poznámky	Dátum	Podpis servisného zamestnanca

TABLE OF CONTENTS



1. GENERAL INFORMATION
2. SELECTING THE DEVICE
3. INSTALLATION
4. FIRST BURNING
5. USAGE
6. MAINTENANCE AND CLEANING
7. SPARE PARTS
8. HOW TO DIPOSE OF PACKAGING AND END-OF-LIFE PRODUCT.

1. General information

Thank you for purchasing a NORDflam HS fireplace insert.

Prior to using the insert, please read the hereby manual carefully. For further information about this insert, please visit our website: www.nordflam.pl.

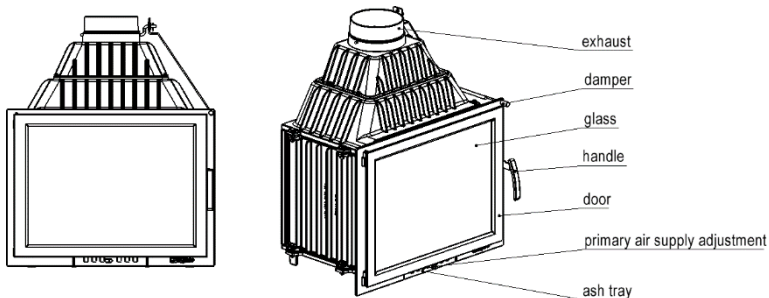

Fig. 1. Fireplace insert schematics

1.1. Fireplace insert intended use

Fireplace insert is intended to be installed and to be used as an additional source of heating in the room it is installed.

1.2. Provisions of law

Provisions of law regarding the fireplace inserts:

- EN 13229 standard, as amended: „Heating inserts with open fireplaces, for solid fuels. Tests and requirements”.

2. Selecting the device

It is accepted that for sufficiently insulated room, 1 kW of output is sufficient for heating 10 m² with the standard height of 2,5 m. It is required under the condition of the loss of warranty to choose the output of the device appropriately for the area of the heated room.

3. Installation

Installation of the fireplace must be performed in accordance with the applicable laws, norms and standards, recommendations of this manual as well as the construction principles. Installation must be performed by a qualified installer or a company. National and local terms must be met.

3.1. Chimney ducts

Each device should be connected to a separate chimney duct in accordance with applicable law. It is advised that:

- the minimum height of the chimney is equal to 3.5-4 m, optimal height is 5-6 m, measuring from the bottom of the furnace,
- the chimney duct is airtight, with the same diameter throughout the length and protrudes approx. 0.5 m above the roof ridge of the building, in order to prevent any interference in the draft,
- in exceptional cases (II & III wind load zone, due to local topography) should use chimney cowls to prevent the reverse draft.

Attention!

In cases when the chimney ducts:

- are of smaller size and diameter than recommended,
- are in buildings located in a spot at a disadvantage (i.e. , surrounded by tall buildings, buildings in the valleys),
- are tilted vertically and/or contain long horizontal parts,

it may lead to the lack of the desired vacuum (draft) in a duct, which will not ventilate the exhaust, and as a result, the device may emit smoke into the interior of the room.

Before installing the fireplace insert it is necessary to get feedback determining the draft strength of the chimney duct chimney and the possibility of using the existing chimney duct to connect the fireplace insert.

It is assumed that the strength of the draft in the exhaust pipe should be 12 +/-2 Pa. The exhaust pipe with the draft above 12 Pa can lead to overheating of the furnace and loss of the warranty. Minimum draft should be at least 6 +/-1 Pa.

3.2. Ventilation and air access

In rooms with solid fuel furnaces with gravity fumes extraction it is prohibited to use mechanical ventilation devices.

Exception: heating devices adapted for heat recovery systems.

When using the fireplace insert, a sufficient amount of air needs to be supplied to the room the fireplace insert is in. The interiors with the functional fireplace insert should have the air supply to the furnace of min. 10 m³/h to 1 kW of nominal output of the fireplace insert. Insufficient air causes incomplete combustion of the fuel and the exhaust gases containing carbon monoxide may cause smoking to the interior of the house. This is dangerous to life and health, reduces the output of the fireplace insert and does not constitute the basis for warranty claim.

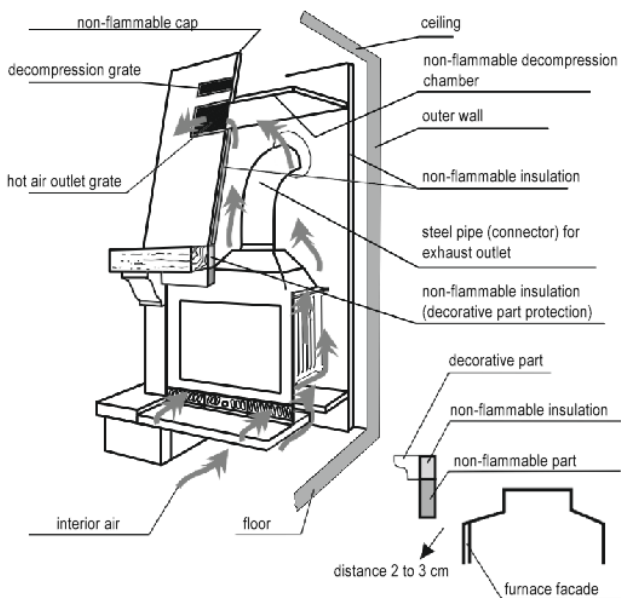

Fig.2. An example of how to install the fireplace inserts.

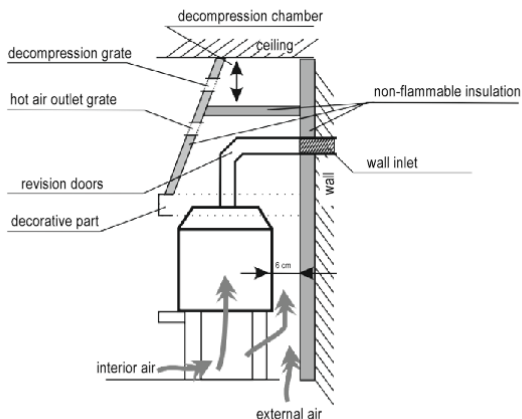
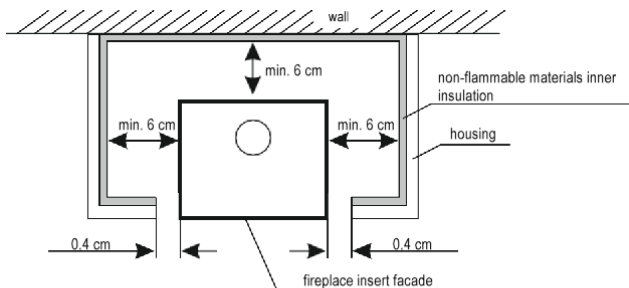

Fig. 3. Example of installing the fireplace insert - top and side.

3.3. Fireplace insert installation

Prior to installation, check if it is complete, check the operation of all the mechanisms and the durability of the surround. Fireplace insert should be placed on non-flammable surface with the thickness of min. 0,15 m. The floor in front of the fireplace insert should be secured by a layer of non-combustible material with a width ensuring safe use (min. 0.6 m, but not less than the length of the the opened door).

While constructing the housing of the fireplace insert, one should:

- place the fireplace insert on surfaces with sufficient load-bearing capacity,
- allow the convection of air between the walls of the fireplace insert and the walls of the housing. To do this, between the wall insulation of the housing, made of non-combustible materials and the ribbing of the fireplace insert a gap must be left of the width of min. 6 cm,
- ensure that the air supply under the furnace and its outlet via air grilles above the furnace (air grates has a combined area of 800 cm² and be constructed as to not get obstructed),
- ensure the proper ventilation via the decompression grate of 200 cm². Decompression chamber should be 30-50 cm high, measuring from the ceiling,
- ensure the distance of min. 150 cm from the front of the fireplace insert to the combustible materials,
- remove any third elements and securing elements,
- ensure the sufficient distance required to clean the fireplace and the connector.

After installation, the furnace it must be accepted by qualified chimney sweeper and acceptance protocol must be made and signed.

Between the fireplace insert and insulation, a distance of min. 6 cm should be provided (measuring from the external part of the insert to the insulation material) A distance of 2 to 3 cm must be provided between the upper part of the façade and the elements of the housing. Lack of the dilatation (above mentioned gaps) can be the cause of the damage of the device, which can lead to the loss of the warranty.

4. First burning

First burning in the fireplace insert can be made only after thorough drying of the construction materials. During the first burning a rapid fire cannot be set in order to avoid sudden changes in temperature. During first burning a specific smell will occur - it is an effect of hardening the protective materials. The smell shall subside after several burnings.

When igniting the fire, primary air supply must be opened fully and gradually closed (see: 5.2. Adjusting the air supply).

5. Usage

5.1. Safety

In the course of operation of the device, you must take special care due to the high temperature, risk of burns and the possibility of fire:

- a thermal glove supplied by the manufacturer must be used while using the heating device,
- children must not be allowed to come in the direct contact with the heating device - adult supervision is required when children are close to the device,
- it is forbidden to disassemble and perform any structural changes of the fireplace insert,
- do not use water to extinguish the furnace,
- it is advised to install the carbon level sensor in the room where the heating device is installed,
- it is forbidden to leave the heating device unsupervised while the fire is live,

- it is forbidden to use the device to dry fabrics (i.e. clothes) and to keep the fabrics in its proximity,
- the insert must not be overheated,
- it is forbidden to ignite the fire in the fireplace insert that is not installed,
- during normal use of the fireplace insert, its doors must remain closed at all times.

In case of the sooth ignite, notify the closest Fire Station and chimney sweeper. Until their arrival try to put out the fire using powder extinguisher, directing the spray directly to the chimney duct.

5.2. Adjusting the air supply

The burning process should be adjusted with the designated manipulators:

- the cover in the façade of the ash tray, by adjusting the air supply to the bottom of the furnace (see fig. 4),
- the handle adjusting the damper, by adjusting the chimney draft, (see fig. 5).

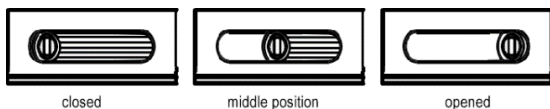

Fig. 4. The example adjustment of the air supply to the furnace (ash tray facade).

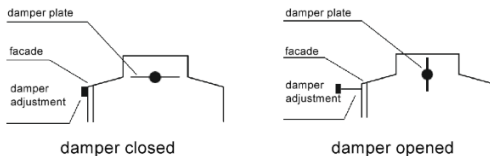

Fig. 5. The example of the damper adjustment

5.3. Fuel

Theo only acceptable fuel to be used is seasoned wood or wood briquette. The net calorific value of wood is on average 3,5 - 3,7 kW/kg with the moisture content of below 20%. Only wood with moisture content not exceeding 20% can be used for burning. The moisture content is achieved after approximately 2 years of dry storage. The freshly cut wood has the moisture content of 50-60%. Apart from increased wood use (twice as much) burning of freshly cut wood can lead to corrosion of the elements of the insert, glass getting dirty and faster settling of the sooth (creosote) in the insert and in the chimney duct. It is recommended for single fuel loading not to exceed the height of 1/3 of the height of the furnace. It is unacceptable to use of materials other than those recommended, in particular waste materials and flammable liquids.

Dependency between the calorific value of the wood and its moisture level		
Wood condition	Water content	Calorific value
Freshly cut	50-60%	2,0 kWh/kg = 7,2 MJ/kg
Stored in the summer	25-35%	3,4 kWh/kg = 12,2MJ/kg
Stored for a few years	15-25%	4,0 kWh/kg = 14,4 MJ/kg

6. Maintenance and cleaning

The insert must be cleaned regularly, with the exhaust pipes in particular. It is advised to perform an inspection of the furnace by the qualified person or a company at least twice a year. The chimney ducts must be checked for being airtight and cleaned by a chimney sweeper 4 times per year. The maintenance check and cleaning of the chimney duct must be performed according to the applicable provisions, with particular reference to potential obstructions to the chimney ducts (i.e. clogging due to a bird nest, fallen leaves etc.)

Cleaning of the fireplace glass only allowed using dedicated cleaning products.. It is advised to clean the glass regularly in order to avoid permanent stains/dirt. It is advised to use liquid cleaning products so as to prevent the seals and/or sealants to soak them in. Ash should be removed before a thorough filling of the ash tray, so that the ash does not block the air flow and cooling the grate in the furnace. Do not use chemicals to clean the elements of the fireplace (except for the glass). Do not wet clean the fireplace. Protect the seals and elements of the fireplace while cleaning the glass.

7. Spare parts

Only the original spare parts available from the distributor of the fireplace inserts must be used.

8. HOW TO DISPOSE of packaging and end-OF-life product.

Paper, wood, glass and plastic items should be placed in the appropriate separate waste containers.

Metal and cast iron items should be disposed of at a recycling centre.

Potential sources of furnace malfunction

Consequences	Possible origin of the fault	Remedies
Droplets, water condensing in the furnace	Burning of wet wood with reduced burning and closed damper Water going down a chimney duct	Use only recommended fuel Secure the chimney outlet
Damaging the sealing ropes of the glass and the doors	Using too much of too strong fireplace glass cleaning products	Use appropriate amount of dedicated fluids to clean the fireplace glass so as not to dribble on the sealing ropes
Excessive wearing of the moving cast-iron parts	Insufficient ventilation of the furnace, lack of ventilation of the grill via the ash tray, inadequate fuel	Regularly empty the ash tray, check the air circulation around the furnace, enlarge the orifices and air grates
Glass gets dirty fast	Lack of correct draft. lack of external air supply, using wet wood	Check the compatibility of the installation with the regulations, ensure air supply to furnace (i.e. air grate 20x20 cm), use dry seasoned wood
Insufficiently heated room	Bad quality wood, insufficient heat from the furnace, choice of the right output of the fireplace insert to the size of the room	Use the recommended fuel, check the air circulation around the furnace - air grates
Smoking into the interior of the room while burning	Inappropriate chimney draft	Check the chimney duct, its compliance with the regulations, clean the chimney duct, install the
Smoking into the interior of the room while igniting	Cold chimney duct	Pre-heat the chimney duct using more paper while igniting the fire
Too big of a fire in the furnace	Too big air supply to the furnace, too big draft, bad quality wood	Limit partially or completely the air supply to the furnace (adjustment on the ash tray façade) check if the damper is not blocked, use recommended fuel
Fire difficult to ignite	Wet wood, logs too big, bad quality wood, lack of air supply required for burning, bad draft	Use recommended fuel (hard oak wood) with appropriate moisture level, use small pieces of wood for ignition, supply adequate amount of air for burning, check if the chimney ducts are installed correctly

WARRANTY TERMS AND CONDITIONS

1. The use of the fireplace insert, its connection to the chimney and operating conditions must be in compliance with this operating manual. Any reconstructions or modifications to the structure of the fireplace insert are prohibited.

2. Duration of the warranty: the warranty period for an efficiently working NORDFLAM fireplace insert is granted for 60 months for inserts and 24 months for stoves and for the cast-iron elements and for the body of the furnace, except for fireplace inserts with the trade name Remus, Corno, Delios, Gravena Szyba Prawa, Gravena Szyba Lewa, Etna, Etna Szyba Lewa, Etna Szyba Prawa, Parma Szyba Lewa, Parma Szyba Prawa, Prometeusz, Fiorina Szyba Lewa, Fiorina Szyba Prawa, for which the warranty period is 24 months. The purchase must be confirmed by a stamp from the retailer (on the receipt or on the invoice) and legible signed by the seller and the stamp and signature of the company that installed the device.

3. The warrant does not bear any responsibility for the lack of and the damages caused by faulty installing and using of the device (installed and used not in accordance with the provisions of the hereby manual and the provisions of the applicable law). The warranty is given for the device installed only by the persons and companies specialised in this field of work.

4. The warranty does not cover the damages caused by:

- using inadequate fuel (other than recommended wood),
- flushing furnace with water,
- rapid lightening of the fire in cold furnace,
- mechanical damages,
- inadequate conservation,
- corrosion- the insert must be protected from moisture,
- inadequate chimney draft,
- related faults and damages caused during transportation,
- any fault caused of not following with manual/ instruction for use.

5. **The warranty does not cover:**

- heat-resistant glass ceramics – the furnace is equipped with the heat resistant glass up to 750 ° C, which significantly exceeds the temperature in the furnace during burning proces. The damage of the glass can be used only due to inadequate manipulation or conservation of the equipment and such does not fall under warranty,
- seals and ropes – are subject to natural wear during operation of the device,
- the elements of the furnace (the horizontal grill, the chamotte bricks, deflector frame, vermiculite, chamotte deflector, the fireguard, the inner decorative wall) which may be damaged by using inadequate fuel (other than wood), over exploiting the furnace or inadequate installation of the device, decorative layers on the the fireplace insert.

6. When submitting a claim , the user of the fireplace insert is obliged to present a claim report, a filled-in guarantee card and a bill and serial number. Submitting the above mentioned documentaion is necessary for any claims to be considered. A claim consideration should be carried out within 14 days as of the date of its written claim submitting. Any processing, modifications and changes to the insert structure result in immediate loss of a producer's guarantee.

7. Any defects attributable to incorrect operation, storage, incompetent maintenance, inconsistent with the conditions defined in the operating manual and caused by other reasons not attributable to the producer result in the loss of the guarantee, if such defects have contributed to qualify changes of the fireplace insert or stove.

8. The Guarantee card without a date, seal, signatures as well as with amendments introduced by unauthorised persons is no longer valid.

Guarantee duplicates shall not be issued!

Buyer's signature.....

WARRANTY CARD FOR THE BUYER

NORDflam Fireplace insert

Name of the device

Date of purchase (warranty start date)

BUYER:

Name:

First name:

Address: street house no.....

City post code

.....
Stamp and signature of the dealer

.....
Stamp and signature of the company
installing the device

**MANUAL AND THE INSTALLATION INSTRUCTIONS OF THE NORDflam FIREPLACE
INSERT ARE THE INTEGRAL PART OF THE WARRANTY CARD.**

**I hereby declare that I have read the instructions for the installation and operation of the
NORDflam fireplace insert and its warranty terms.**

.....
owner's signature

WARRANTY REPAIRS

Notes	Date	Signature of the service technician

TURINYS



1. BENDRA INFORMACIJA
2. ŽIDINIO PASIRINKIMAS
3. ĮRENGIMAS
4. PIRMAS UŽDEGIMAS
5. VALDYMAS
6. PRIEŽIŪRA IR VALYMAS
7. KEIČIAMOS DALYS
8. PAKUOTĖS IR NEBETINKAMO PRODUKTO ŠALINIMO BŪDAS.

1. Bendra informacija

Dėkojame Jums už mūsų įdėklo pirkimą.

Prieš pradėdami naudoti produktą reikia susipažinti su šia instrukcija.

Jei ieškote daugiau informacijos apie įdėklą, apsilankykite mūsų svetainėje adresu www.nordflam.pl.

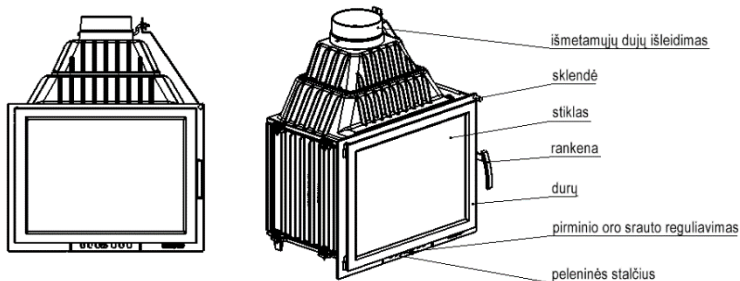

1 pav. Židinio įdėklo schema

1.1. Įdėklo paskirtis

Židinio įdėklas skirtas įmontuoti ir tarnauja kaip papildomas šilumos šaltinis patalpoje, kurioje jis įrengtas.

1.2. Teisinė informacija Teisinės nuostatos dėl židinio įdėklo:

- Standartas Nr. PN-EN 13229 su pakeitimais. „Šildymo įdėklai su atvirais židiniais kietajam kurui. Reikalavimai ir tyrimai.“

2. Židinio pasirinkimas

Renkantis krosnį konkrečiai patalpai (patalpomis), be estetinių sumetimų, reikėtų vadovautis Infrastruktūros ministro 2002 m. balandžio 12 d. potvarkiu (OL 02.75.690 su pakeitimais) ir Statybos įstatymu.

Šildymo įrenginio galios pasirinkimas priklauso nuo izoliacijos laipsnio patalpoje ir šildomos erdvės. Daroma prielaida, kad pakankamai izoliuotai patalpai pakanka 1 kW galios apšildyti 10 m², kai standartinis aukštis yra 2,5 m. Įrenginio galia turi būti tinkamai parinkta pagal patalpų dydį, kuris bus šildomas, kitaip garantija negalios.

3. ĮRENGIMAS

Židinio įdėklas turi būti montuojamas laikantis galiojančių įstatymų, standartų, šios instrukcijos rekomendacijų ir geros statybos praktikos principų.

Įrengimą turi atlikti kvalifikuotas asmuo arba įmonė. Turi būti laikomasi nacionalinių ir vietinių taisyklių.

3.1. Dūmtakiai

Kad krosnis tinkamai veiktų, įrenginys turi būti prijungtas prie kamino pagal galiojančius įstatymus. Rekomenduojama, kad:

- mažiausias dūmtakio aukštis 3,5 – 4 m, optimalus 5-6 m, skaičiuojant nuo krosnies dugno,
- mažiausi dūmtakio matmenys turi būti 0,14 × 0,14 m,
- dūmtakis turi būti sandarus, vienodo skerspjūvio per visą ilgį ir išsikišęs apie 0,5 m virš pastato kraigo, kad nebūtų sutrikdyta trauka
- ypatingomis situacijomis (II ir III vėjo apkrovos zonose dėl vietinių topografinių sąlygų), norint išvengti atvirkštinės traukos, reikia naudoti dūmtakio gaubtus.

Dėmesio!

Tais atvejais, kai dūmtakiai:

- yra mažesni už rekomenduojamus matmenis,
 - yra nepalankioje padėtyje esančiuose pastatuose (pvz., tarp aukštų pastatų, slėniuose),
 - yra pasvirę nuo vertikalių ir (arba) ilgų horizontalių sekcijų,
- dūmtakyje gali trūkti norimo neigiamo slėgio (traukos), dėl to išmetamosios dujos nebus įsiurbtos ir įrenginys bus aprūkęs.

Prieš montuojant įrenginį būtina gauti kaminkrėčio išvadą dėl dūmtakio traukos jėgos ir galimybės įrenginiui prijungti panaudoti esamą dūmtakį.

Laikoma, kad dūmtakio jėga turėtų būti 12 +/-2 Pa Dūmtakis, kurio trauka didesnė kaip 12 Pa, gali sukelti židinio perkaitimą ir sukelti garantijos netekimą. Mažiausias dūmtakio srautas yra 6 +/- 1 Pa

3.2. Vėdinimas ir oro tiekimas

Patalpose su kieto kuro židiniiais su gravitaciniu išmetamųjų dujų išleidimu draudžiama naudoti mechaninius ištraukiamuosius vėdinimo įrenginius.

Išimtis: prietaisai, skirti rekuperacijai.

Naudojant įrangą, darbo kambaryje, turi būti tiekiamas atitinkamas oro tūris. Patalpose su veikiančiu įrenginiu į krosnį turi būti ne mažesnis kaip 10 m³/val., 1 kW vardinės įrenginio galios oro tiekimas. Dėl nepakankamo oro degalai nesudega iki galo, o išmetamosios dujos, kuriose yra anglies monoksido ir suodžių, gali sukelti dūmus. Toks reiškinys yra pavojingas gyvybei ir sveikatai, sumažina įrenginio galią ir nesudaro pagrindo reikšti garantijos reikalavimus.

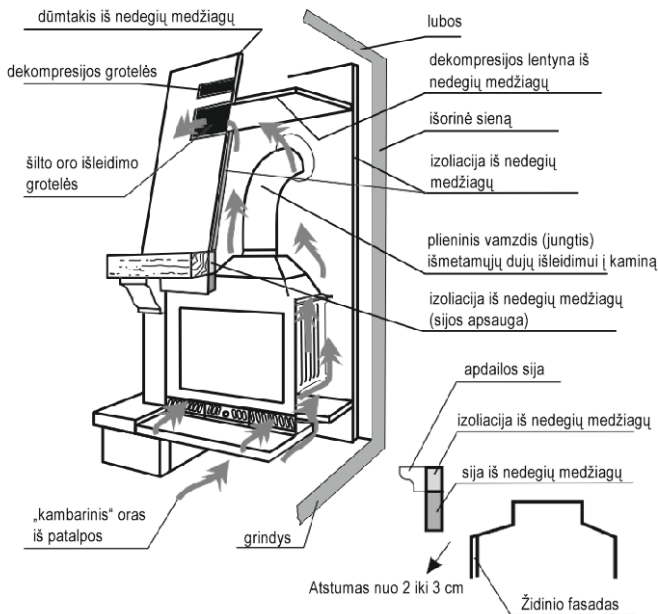

2 pav. Židinio įdėklų įrengimo pavyzdys

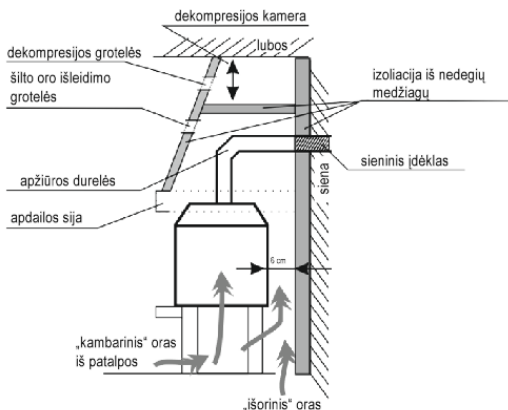
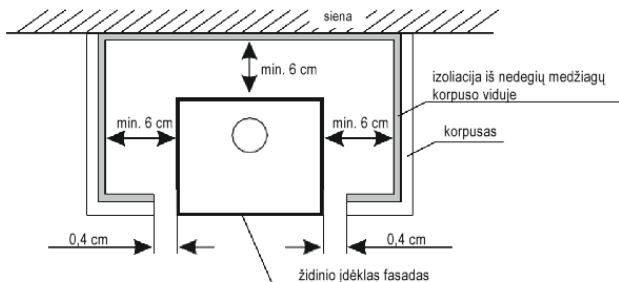

3 pav. Židinio įdėklų įrengimo pavyzdys - vaizdas iš viršaus ir šono

3.3. Įrenginio įrengimas

Prieš pradėdami įdėklo montavimą, patikrinkite jo komplektiškumą, visų mechanizmų veikimą ir korpuso patvarumą. Židinio įdėklas turi būti statomas ant nedegaus pagrindo, kurio storis ne mažesnis kaip 0,15 m. Grindys priešais įdėklo duris turi būti apsaugotos nedegios medžiagos juosta, kurios plotis užtikrina saugų naudojimą (maž..0,6 m, ne trumpesnė nei atidarytų durų ilgis).

Įrengiant židinio korpusą:

- padėkite įdėklą ant tvirtinimo paviršių, turinčių pakankamai laikomosios galios,
- leisti oro konvekcijai tarp įdėklo sienelių ir korpuso sienelių. Šiuo tikslu tarp iš nedegusių medžiagų atliktos sienelių izoliacijos ir židinio įdėklo briaunų leidžiama palikto ne mažesnę kaip 6 cm pločio erdvę (3 pav.).
- numatyti 2–3 cm atstumą tarp viršutinės fasado dalies ir židinio korpuso elementų (2 pav.),
- užtikrinti oro tiekimą po krosnimi ir jo išėjimą per oro groteles virš krosnies (grotelės turi būti įrengtos taip, kad jos neužsikimštų),
- pasirūpinkite ventiliacija su dekompresijos grotelėmis, kurių plotas yra 200 cm². Dekompresijos kamera turi būti 30–50 cm aukščio, matuojant nuo lubų,
- užtikrinti, kad nuo židinio priekio iki degių medžiagų būtų maž. 150 cm atstumas,
- pašalinkite visus pašalinius ir saugumo elementus,
- padarykite reikiamus tarpus, reikalingus židinio vidui ir jungties valymui. Informacija apie įleidimo ir išleidimo grotelių dydį pateikta ant įdėklo esančioje ir pridedamoje prie šios informacijos duomenų lentelėje.

Pabaigus įrenginio montavimą, reikia padaryti atsiėmimo procedūras su perdavimo-priėmimo protokolu.

4. PIRMAS UŽDEGIMAS

Pirmą kartą ugnį židinyje galite įkurti po to, kai naudojamos statybinės medžiagos gerai išdžiūvo. Pirmo uždegimo metu nekurkite stiprios ugnies, kad išvengtumėte staigių temperatūros pokyčių. Pirmo uždegimo metu atsiras specifinis kvapas – tai apsauginių medžiagų sukietėjimo efektas. Kvapas išnyks po kelių uždegimų.

Uždegimo metu pirminis oro tiekimas turi būti visiškai atidarytas ir palaipsniui užsidaromas, užsidedant (žr. 5.2. Oro srauto reguliavimas).

5. APTARNAVIMAS

5.1. Saugumas

Prietaiso veikimo metu reikia būti ypač atsargiems dėl aukštos temperatūros, nudegimų pavojaus ir gaisro galimybės:

- prietaisui valdyti naudokite gamintojo tiekiamas apsaugines pirštines.
- laikykite vaikus atokiau nuo įrenginio – jų buvimas prie įrenginio galimas tik prižiūrint suaugusiems,
- draudžiama ardyti ir keisti įrenginio konstrukciją,
- negalima gesinti židinio vandeniui,
- Rekomenduojama, kad patalpoje, kurioje turi būti įrengtas šildymo įrenginys, sumontuotas būtų anglies monoksido jutiklis,
- draudžiama palikti įrenginyje degančią ugnį be priežiūros,

- draudžiama naudoti įrenginį medžiagoms (pvz., drabužiams), taip pat šalia jo, džiovininti.
- draudžiama kūrenti neįrengtame židinio įdėkle,
- įprasto veikimo metu prietaiso durelės (ir peleninės durelės) turi būti uždarytos, kamine užsiliepsnojus suodžiams, reikia informuoti artimiausią ugniagesių komandą ir kaminkrėtį meistrą. Iki jų atvykimo stenkitės ugnį gesinti milteliniu gesintuvu, nukreipdami srovę tiesiai į dūmtakį.

5.2. Oro srauto reguliavimas

Degimo procesas turėtų būti reguliuojamas naudojant specialius manipulatorius:

- užtvaros padėtimi peleninės fasade, reguliuojant oro tiekimą į židinio dugną (žr. 4 pav.),
- sklendės atidarancios rankenos padėtimi, reguliuojant kamino trauką (žr. 5 pav.).

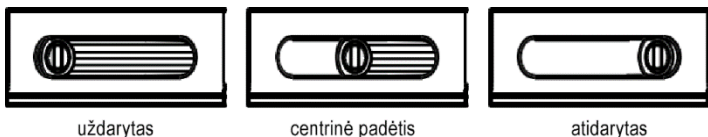

4 pav. Pavyzdinis oro padavimo į krosnį reguliavimas (peleninės fasado vaizdas).

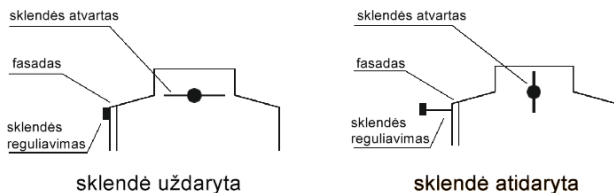

5 pav. Pavyzdinis sklendės reguliavimas

5.3. Kuras

Naudokite tik rekomenduojamus degalus. Rekomenduojami degalai nurodyti vardinėje lentelėje, prisegtos prie šios instrukcijos. Židinyne neturi būti visiškai užpildytas kuru – optimalus užpildymas yra maždaug 1/3 židinio aukščio. Kitų nei rekomenduojamų medžiagų, ypač atliekų ir degiųjų skysčių, naudojimas yra draudžiamas.

Židinio įdėkluose naudojamo kuro pavyzdžiai (priklausomai nuo modelio): lapuočių medžių mediena, briketai. Medienos šilumingumas vidutiniškai yra nuo 3,5 iki 3,7 kW/kg, kai medienos drėgnumas yra mažesnis nei 20%. Kūrenimui tinka mediena, kurios drėgnis ne didesnis kaip 20%. Ši drėgmė gaunama maždaug po 2 metų saugojimo. Šviežiai nukirsto medžio drėgnumas yra 50-60%. Tokios medienos deginimas, be dvigubai didesnių degalų sąnaudų, sukelia įdėklo elementų koroziją, greitą stiklo išsitemimą ir suodžių (kreozito) nusėdimą įdėkle ir dūmtakyje.

Ryšys tarp medienos šilumingumo ir jos drėgmės lygio		
Medienos būklė	Vandens kiekis	Grynasis šilumingumas
Šviežiai supjaustyta	50-60%	2,0 kWh/kg = 7,2 MJ/kg
Laikoma vienerius metus	25-35%	3,4 kWh/kg = 12,2 MJ/kg
Składowane kilka lat	15-25%	4,0 kWh/kg = 14,4 MJ/kg

6. Priežiūra ir valymas

Įrenginį reikia reguliariai valyti, ypatingą dėmesį skiriant išmetamųjų dujų kanalams. Rekomenduojama, kad krosnį du kartus per metus apžiūrėtų kaminkrėtys. Dūmtakius reikia patikrinti atkreipiant dėmesį ar nėra protėkių ir 4 kartus per metus turi juos valyti kaminkrėtys. Dūmtakio vamzdžio apžiūra ir valymas turi būti atliekami laikantis taisyklių, ypatingą dėmesį skiriant dūmtakio pralaidumui (galimybė užsikimšti paukščių lizdu, apdengti lapais ir pan.).

Stiklą galima valyti tik šiam tikslui skirtais produktais. Stiklą rekomenduojama reguliariai valyti, kad išvengtumėte nuolatinio sutepimo. Skystas valymo priemonės naudokite taip, kad įdėklo sandarikliai neįmirktų. Pelenus reikia išimti prieš pilnai užpildant peleninę, kad pelenai neblokotų oro srauto ir grotelių aušinimo krosnyje. Priežiūros ir valymo darbus reikia atlikti atvėsus įrenginiui. Po kiekvieno šildymo sezono rekomenduojama pakeisti izoliacines virveles. Nenaudokite chemijos židinio elementų (išskyrus stiklą) valymui. Nevalykite židinio šlapiu būdu. Valydami stiklą saugokite židinio sandariklius ir elementus.

7. Keičiamos dalys

Naudokite tik originalias atsargines dalis, kurias galite įsigyti iš platintojo. Atsarginių dalių prieinamumas: visą gaminių garantiniam laikotarpiui.

8. PAKUOTĖS IR NEBETINKAMO PRODUKTO ŠALINIMO BŪDAS.

Popierinius, medinius, stiklinius ir plastikinius elementus reikia sudėti į rūšiuotų atliekų konteinerius.

Metaliniai ir ketaus elementai turi būti pristatyti į perdirbimo punktą.

Galimi židinio veikimo sutrikimo šaltiniai

Rezultatai	Możliwe źródło powstania	Środki zaradcze
Kondensatas, kondensacija židinyje	Deginama drėgna mediena su sumažintu degimu ir su uždara sklende. Kaminu teka vanduo	Naudoti tik rekomenduojamus kurus. Apsaugokite kamino išleidimo angą
Pažeistos langų ir durų izoliacinės virvelės	Per stiprių (ir per daug) židinio stiklo valymo priemonių naudojimas	Židinio stiklams valyti naudokite atitinkamą kiekį specialių skysčių, kad jie nelašėtų ant izoliacinių virvelių
Per didelis judančių ketaus dalių susidėvėjimas	Nepakankamas židinio vėdinimas, grotelių vėdinimas per peleninę trūkumas, netinkamas kuras	Sistemiškai ištuštinkite peleninę, patikrinkite oro cirkuliaciją aplink židinį, padidinkite angas ir oro groteles
Stiklas greitai susitępa	Nėra tinkamos traukos, nėra oro srauto iš lauko, naudojama drėgna mediena	Patikrinkite židinio įrengimo atitiktį reikalavimams, užtikrinkite oro patekimą į židinį (pvz., grotelės, kurių matmenys 20x20 cm), naudokite sausą medieną.
Per mažai šildoma patalpa	Pastos kokybės mediena, mažas šilumos priėmimas iš židinio, netinkamas įrenginio galios pasirinkimas atsižvelgiant į patalpos dydį	Naudokite rekomenduojamą kurą, patikrinkite oro cirkuliaciją aplink židinį – oro groteles
Kūrenant į kambarį patenka dūmai	Netinkama kamino trauka	Patikrinkite dūmtakį ir jo atitiktį reikalavimams, išvalykite dūmtakį, dūmtraukio išleidimo angoje sumontuokite įtaisą, apsaugantį nuo dūmų atbulinės eigos
Įkuriant išeina dūmai	Šaltas dūmtakis	Įkaitinkite dūmtraukį uždegdami daugiau popieriaus, pvz., laikraščius
Per didelė liepsna židinyje	Per didelis oro tiekimas į židinio kamerą, per didelė kamino trauka, pastos kokybės mediena	Iš dalies arba visiškai sumažinkite oro tiekimą į židinį (reguliavimas ant peleninės fasado), patikrinkite, ar neužsikimšo sklendė, naudokite rekomenduojamą kurą
Ugnis sunkiai užgessta	Drėgna mediena, per dideli rąstai, pastos kokybės mediena, nėra degimo oro, bloga kamino trauka	Naudokite rekomenduojamą kurą (kietą medieną, pvz., buką, ąžuolą, skroblą ir kt.), kurio drėgnumas yra tinkamas, kūrenimui naudokite mažus medienos gabalus, pasirūpinkite tinkamu oro kiekiu degimui, patikrinkite dūmtakio atlikimo teisingumą.

GARANTIJOS SĄLYGOS

1. Garantijos galiojimo laikas:

Garantija efektyviam židinio įdėklo eksploatavimui suteikiama 60 mėnesių ketaus elementams ir židinio korpusui, išskyrus įdėklus su prekės pavadinimais Remus, Corno, Delios, Gravena Glass Right, Gravena Glass Left, Etna, Etna Glass Left, Etna Glass Right, Parma Left stiklas, Parma Dešinias stiklas, Prometheus, Fiorina Left stiklas, Fiorina Right stiklas – kuriems garantija 24 mėn. Pirkimas turi būti patvirtintas mažmeninės prekybos vietos antspaudu (kvite arba sąskaitoje faktūroje) ir įskaitomu pardavėjo parašu bei įrenginį surenkančios įmonės antspaudu ir parašu. Garantą užtikrina nemokamą įrenginio remontą, jei per garantinį laikotarpį atsiranda gamybos defektų.

2. Garantinis remontas yra nemokamas, o garantas užtikrina, kad vartotojo pretenzija bus nagrinėjama per 14 dienų nuo rašytinio pranešimo dienos ir jos sutvarkymas įvyks kuo greičiau. Jei defekto pašalinimui reikia daug darbo arba atsarginių dalių, šis laikas gali būti pratęstas ir apie bus pranešta skundą pateikiančiam asmeniui.

3. Apie įrangos defektus ir pažeidimus būtina pranešti raštu pardavimo vietai, kurioje buvo pirktas gaminy. Pirkėjas privalo pateikti teisingai užpildytą garantinį lapą, kartu su vardinio pirkimo įrodymu arba kasos čekiu ir įrenginio serijos numeriu.

4. Garantą neatsako už jokių eksploatacinių savybių trūkumus ar defektus, atsiradusius dėl sugedusius įrangos įrengimo ir naudojimo instrukcijų nesilaikymo bei taisyklių neatitinkančios įrangos įrengimo ir eksploatavimo. Garantija suteikiama įrenginiams, kuriuos montuoja tik asmenys ar įmonės, besispecializuojančios tokio pobūdžio veikloje.

Visų pirma, garantija netaikoma žalai, kurią sukėlė:

- kitokio nei medienos kuro naudojimas,
- židinio užliejimas vandeniu,,
- krosnies užliejimas vandeniu,,
- mechaniniai pažeidimai,,
- netinkama priežiūra,
- korozija - įdėklas turi būti apsaugotas nuo drėgmės,
- bloga kamino trauka,
- defektai, atsiradę dėl transportavimo

5. Garantija netaikoma:

- ugniai atspariam stiklui - krosnyje sumontuotas 750 °C temperatūrai atsparus stiklas, ši temperatūra žymiai viršija temperatūrą, susidarantią įdėklo kameroje degant medienai. Stiklas gali būti pažeistas tik dėl netinkamo įrenginio manipuliavimo ar priežiūros, todėl garantija jam netaikoma,,
- virvėms, sandarikliams — eksploatacijos metu susidėvi natūraliai,
- židinio elementams (horizontalioms grotelėms, šamotinei įdėklo kamerali, deflektorius rėmas, vermikulitas, šamotinis deflektorius, šukoms, dekoratyvinei vidinei sienelei), kurie gali būti pažeisti naudojant netinkamą kurą (kitą nei medieną), per dažnai naudojant židinį ar dėl netinkamo įrenginio įrengimo,
- dekoratyviniai sluoksniai ant įdėklo elementų.

6. Bet kokia žala, atsiradusi dėl netinkamo įrangos įrengimo, naudojimo ar techninės priežiūros, arba bet kokios kitos priežasties, kuri nepriklauso nuo gamintojo, gali būti atitaisoma tik vartotojo sąskaita.

7. Garantija suteikiama įrenginiams, įsigytiems ir sumontuotiems Lenkijos Respublikos teritorijoje.

8. Garantija nepanaikina, neapriboja, nesustabdo pirkėjo teisių pagal garantijos taisykles dėl parduoto daikto defektų (OL Nr. 2014, p. 827 bei OL. 2014, p. 121 su pak.). Šioje garantijoje nenumatytais klausimais yra taikomos atitinkamos Civilinio kodekso nuostatos. Sutinku su garantijos sąlygomis.

Pirkėjo parašas.....

PIRKĖJO GARANTINIS LAPAS

Įrenginio pavadinimas

Pirkimo data (garantijos pradžia)

PIRKĖJAS:

Pavardė:

Vardas:

Adresas: gatvė..... namo Nr.....

Miestaspašto indeksas.....

.....
Pardavėjo antspaudas ir parašas

.....
Prietaisą įrengiančios įmonės antspaudas ir parašas

SUDĖTINĖS GARANTINIO LAPO DALYS YRA MONTAVIMO IR NAUDOJIMO INSTRUKCIJOS

Patvirtinu, kad perskaičiau montavimo ir naudojimo instrukciją bei garantijos sąlygas.

.....
Naudotojo parašas

Techninės priežiūros remontas

Pastabos	Data	TECHNINĖS PRIEŽIŪROS atlikėjo parašas

SATURA RĀDĪTĀJS



1. VISPĀRĪGĀ INFORMĀCIJA
2. KURTUVES IZVĒLE
3. UZSTĀDĪŠANA
4. PIRMĀ IEKURINĀŠANA
5. LIETOŠANA
6. KOPŠANA UN TĪRĪŠANA
7. REZERVES DAĻAS
8. IEPAKOJUMA UN NOLIETOTĀ PRODUKTA IZNĪCINĀŠANA.

1. VISPĀRĪGĀ INFORMĀCIJA

Paldies, ka iegādājāties mūsu firmas ieliktni.

Pirms lietošanas uzsākšanas, izlasiet šo instrukciju.

Papildus informācija par šo ieliktni ir pieejama mūsu tīmekļa vietnē www.nordflam.pl.

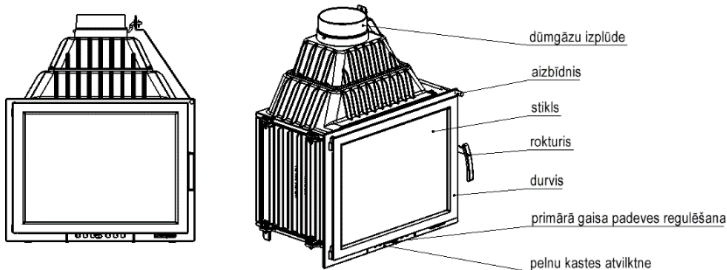

Att. 1 Kamīna ieliktna shēma.

1.1. Paredzētais izmantojums

Kamīna ieliktnis ir paredzēts iebūvēšanai un kalpo kā papildu siltuma avots telpā, kurā tas ir uzstādīts.

1.2. Juridiskā informācija Noteikumi par kamīna ieliktniem:

- Standarts PN-EN 13229 ar turpmākajiem grozījumiem: "Iebūvētās apkures iekārtas, ieskaitot cietā kurināmā kamīnu. Prasības un testa metodes".

2. KURTUVES IZVĒLE

Izvēloties kurtuvi konkrētai telpai (telpām), neskaitot estētiskus apsvērumus, ir jāievēro 12.04.2002. Infrastruktūras ministra noteikumi (OV 02.75.690 ar turpmākajiem grozījumiem) un būvniecības likums.

Apkures ierīces jaudas izvēle ir atkarīga no telpas izolācijas pakāpes un apsildāmās platības. Tiek pieņemts, ka pietiekami izolētai telpai pietiek ar 1 kW jaudu, lai apsildītu 10 m² platību ar standarta augstumu 2,5 m. Ierīces jauda jāizvēlas atbilstoši apsildāmo telpu augstumam, pretējā gadījumā tiesības uz garantiju var tikt zaudētas.

3. UZSTĀDĪŠANA

Kamīna ieliktna uzstādīšana jāveic saskaņā ar spēkā esošajiem tiesību aktiem, standartiem, šajā instrukcijā sniegtajiem ieteikumiem un būvniecības noteikumiem. Uzstādīšana jāveic kvalificētai personai vai uzņēmumam. Jāievēro

3.1. Dūmvadi

Lai kurtuve darbotos pareizi, tā jāpievieno dūmvadam saskaņā ar spēkā esošajiem tiesību aktiem. Ieteikumi:

- minimālais dūmvada augstums - 3,5-4 m, optimāli 5-6 m, skaitot no kurtuves apakšas,
- minimālie dūmvada izmēri - 0,14 x 0,14 m,
- dūmvadam jābūt hermētiskam, ar vienādu šķērsriezumu visā garumā un jāizvirzās apmēram 0,5 m virs ēkas kores, lai novērstu vilkmes traucējumus,
- īpašos gadījumos (II un III vēja slodzes zona vietējo topogrāfisko apstākļu dēļ) jāizmanto dūmvadu aizsargi, kas aizsargā pret reverso vilkmi.

Uzmanību!

Gadījumos, ja dūmvadi:

- ir mazāki par ieteiktajiem izmēriem,
- atrodas nelabvēlīgi izvietotajās ēkās (piem. augsto ēku tuvumā, ēkas ielejās),
- atrodas slīpi attiecībā pret vertikāli un/vai tiem ir garas horizontālās sekcijas, tajā var trūkt vēlamā negatīvā spiediena (vilkmes), kā rezultātā dūmgāzes netiks izvadītas un no ierīces izplūdis dūmi.

Pirms ierīces uzstādīšanas nepieciešams iegūt skursteņslaukta atzinumu par dūmvada vilkmes spēku un iespēju pievienot ierīci esošajam dūmvadam.

Tiek pieņemts, ka dūmvada vilkmes spēkam jābūt 12 +/- 2 Pa. Dūmvads ar vilkmes spēku, kas lielāks par 12 Pa, var izraisīt kurtuves pārkaršanu un garantijas tiesību zaudēšanu. Minimālajai dūmvada vilkmei jābūt 6 +/- 1 Pa.

3.2. Ventilācija un gaisa padeve

Telpās ar cietā kurināmā kurtuvi ar gravitācijas dūmgāzu izplūdi aizliegts izmantot mehāniskās nosūces ventilācijas ierīces

(izņēmums: ierīces, kas paredzētas rekuperācijai).

Ierīces lietošanas laikā telpai, kurā tā darbojas, jānodrošina atbilstoša gaisa padeve. Telpām, kurās ierīce darbojas, jābūt gaisa padevei kurtuvē vismaz 10 m³/h uz 1 kW no ierīces nominālās jaudas. Nepietiekama gaisa padeve izraisa nepilnīgu kurināmā sadegšanu, un dūmgāzes, kas satur oglekļa monoksīdu un kvēpus, var izraisīt dūmošanu. Šāda parādība ir bīstama dzīvībai un veselībai, samazina ierīces jaudu un nav pamats garantijas prasības izvirzīšanai.

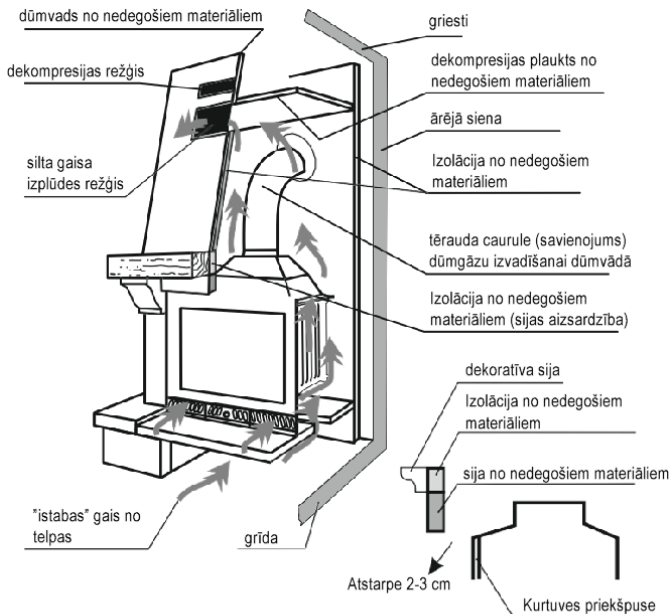

Att. 2 Piemērs, kā uzstādīt kamīna ieliktnus.

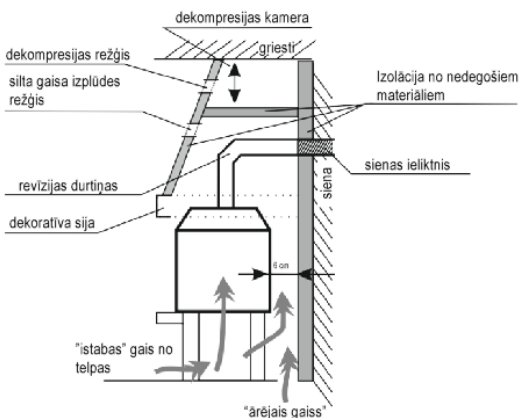
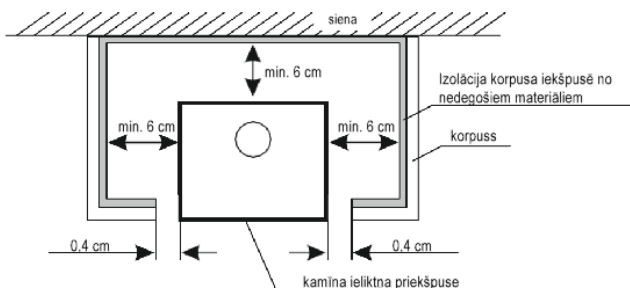

Att. 3 Piemērs, kā uzstādīt kamīna ieliktnus - skats no augšas un sāniem.

3.3. Ierīces uzstādīšana

Pirms ieliktna uzstādīšanas, pārbaudiet tās pilnīgumu, visu mehānismu darbību un korpusa izturību. Kamīna ieliktnis jānovieto uz nedegošas pamatnes ar biezumu vismaz 0,15 m Grīda ieliktna durvju priekšā jāaizsargā ar nedegoša materiāla sloksni, kuras platums nodrošina drošu lietošanu (min. 0,6 m, ne īsāks par atvērto durvju garumu).

Iebūvējot kamīna ieliktni:

- novietojiet to uz montāžas virsmas ar pietiekamu nestspēju,
- nodrošiniet gaisa konvekciju starp ieliktna sienām un korpusa sienām. Šim nolūkam starp korpusa sienu izolāciju no nedegošiem materiāliem un kamīna ieliktna rievājumu atstājiet vietu ar platumu vismaz 6 cm (att.3.),
- starp augšējo priekšpusi daļu un kamīna korpusa elementiem nodrošiniet atstarpi 2-3 cm (att. 2),
- nodrošiniet gaisa padevi kurtuvei un tās izplūdi caur gaisa restēm virs kurtuves (restēm jākonstruē tā, lai tie nevarētu aizsērēt),
- nodrošiniet ventilāciju, izmantojot dekompresijas režģi ar platību 200 cm². Dekompresijas kamerai jābūt 30-50 cm augstai, mērot no griestiem,
- nodrošiniet vismaz 150 cm attālumu no kamīna ieliktna priekšpusi līdz degošiem materiāliem,
- ņemiet visus svešķermeņus un aizsargelementus,
- nodrošiniet pietiekamas atstarpes, kas nepieciešamas kamīna un savienojuma tīrīšanai.

Informācija par ieplūdes un izplūdes režģu izmēru ir sniegta marķējuma plāksnītē, kas atrodas uz ieliktna un pievienota šai instrukcijai.

Pēc ierīces uzstādīšanas jāsaņem skursteņslauķa protokols par dūmvada nodošanu ekspluatācijai.

4. PIRMĀ IEKURINĀŠANA

Pirmo reizi uguni kamīnā var iekurt pēc tam, kad izmantotie būvmateriāli ir pilnībā izžuviši. Pirmās iekurināšanas laikā nedrīkst iekurt pārāk spēcīgu uguni, lai novērstu pēkšņas temperatūras izmaiņas. Pirmās iekurināšanas laikā rodas specifiska smaka - tas ir saistīts ar aizsargmateriālu cietēšanas procesu. Smaka pazudīs pēc dažām iekurināšanas reizēm. Iekurinot uguni primārā gaisa padeve ir pilnībā jāatver un pakāpeniski jāaizver, kad uguns ir nostiprinājies (skat. 5.2. Gaisa padeves regulēšana).

5. LIETOŠANA

5.1. Drošība

Ierīces lietošanas laikā jāievēro īpaša piesardzība augstās temperatūras, apdegumu un ugunsgrēka riska dēļ:

- strādājot ar ierīci, jāizmanto ražotāja piegādātais aizsargcimds,
- neļaujiet bērniem atrasties ierīces tuvumā - viņi var atrasties pie ierīces ir iespējama tikai stingrā pieaugušo uzraudzībā,
- aizliegts izjaukt un veikt jebkādas strukturālas izmaiņas ierīcē,
- kurtuvi nedrīkst dzēst ar ūdeni,
- telpā, kurā tiks uzstādīta apkures ierīce, ieteicams uzstādīt oglekļa monoksīda sensoru,
- aizliegts bez uzraudzības atstāt degošu uguni,

- aizliegts izmantot ierīci materiālu (piem. apģērbu) žāvēšanai - arī tās tiešā tuvumā,
 - aizliegts kurināt neiebūvētā kamīna ieliktnī,
 - normālas darbības laikā ierīces durvīm (un pelnu kastes durvīm) jābūt aizvērtām,
- Kvēpu aizdegšanās gadījumā dūmvadā, jāziņo tuvākajai ugunsdzēsēju brigādei un skursteņslauķim. Līdz viņu ierašanās brīdim mēģiniet nodzēst uguni ar pulvera dzēsamo aparātu, novirzot straumi tieši dūmvadā.

5.2. Gaisa padeves regulēšana

Degšanas process jāregulē, izmantojot speciālos manipulatorus:

- izmantojot aizvaru, kas atrodas pelnu kastes priekšpusē, regulējot gaisa padevi kurtuves apakšā (skat. 4.att),
- izmantojot aizbīdņa regulēšanas rokturi, regulējot dūmvada vilkmi, (skat. 5.att).



Att. 4 Gaisa padeves kurtuvei paraugregulēšana (pelnu pannas fasādes skats)



Att. 5 Aizbīdņa regulēšanas piemērs.

5.3. Kurināmais

Jālieto tikai ieteicamās degvielas. Ieteicamās degvielas ir norādītas šai instrukcijai pievienotajā datu plāksnītē. Krāsni nedrīkst pilnībā piepildīt ar degvielu - optimālais piepildījums ir aptuveni 1/3 no kurtuves augstuma. Nedrīkst izmantot citus materiālus nekā norādīts instrukcijā, jo īpaši atkritumus un viegli uzliesmojošus šķidrumus.

Kamīna ieliktnos izmantotā kurināmā piemēri (atkarībā no modeļa): malka, lapu koku briketes. Malkas siltumspēja ir vidēji 3,5–3,7 kW/kg ar malkas mitrumu zem 20%. Sadedzināšanai ir piemērota malka ar mitruma saturu līdz 20%. Šāds mitruma līmenis tiek sasniegts pēc apmēram 2 gadu uzglabāšanas perioda. Svaigai skaldītai malkai ir raksturīgs mitruma saturs 50-60%. Šādas malkas sadegšana, neskaitot divkāršu degvielas patēriņu, izraisa ieliktna elementu koroziju, ātru stikla notraipīšanu un kvēpu (kreozīta) nogulsnešanos ieliktnī un dūmvadā.

Sakarība starp malkas siltumspēju un tās mitruma līmeni		
Malkas stāvoklis	Ūdens saturs	Siltumspēja
Svaigi skaldīta	50-60%	2,0 kWh/kg = 7,2 MJ/kg
Uzglabāta vienu gadu	25-35%	3,4 kWh/kg = 12,2MJ/kg
Uzglabāta daudzus gadus	15-25%	4,0 kWh/kg = 14,4 MJ/kg

6. Kopšana un tīrīšana

Ierīce regulāri jātīra, īpašu uzmanību pievēršot dūmgāzu kanāliem. Kurtuves pārbaude jāveic skursteņslauķim divas reizes gadā. Dūmvadu hermētiskumu jāpārbauda un jātīra skursteņslauķim 4 reizes gadā. Dūmvada pārbaude un tīrīšana jāveic saskaņā ar noteikumiem, īpašu uzmanību pievēršot dūmvada caurlaidībai (aizsērēšanas risks ar putnu ligzdu, lapām utt.).

Stiklu drīkst tīrīt tikai ar šim nolūkam paredzētiem līdzekļiem. Ieteicams regulāri tīrīt stiklu, lai novērstu notūrīgus netīrumus. Šķidrie tīrīšanas līdzekļi jālieto tā, lai nepieļautu ieliktna blīvējumu piesūkšanos ar tiem. Pelni jāizņem pirms pelnu kastes pilnīgas piepildīšanas, lai pelni neaizkavētu gaisa plūsmu un režģa dzesēšanu kurtuvē. Apkopes un tīrīšanas darbi jāveic, kad ierīce ir atdzisusi. Ieteicams nomainīt izolācijas auklas pēc katras apkures sezonas. Neizmantojiet ķīmikālijas kamīna elementu tīrīšanai (izņemot stiklu). Netīriet kamīnu ar mitru tīrīšanu. Stikla tīrīšanas laikā aizsargājiet kamīna blīves un elementus.

7. Rezerves daļas

Izmantojiet tikai oriģinālas rezerves daļas, kas pieejamas pie piegādātāja. Rezerves daļu pieejamība: visā produkta garantijas laikā.

8. IEPAKOJUMA UN NOLIETOTĀ PRODUKTA IZNĪCINĀŠANA.

Papīra, koka, stikla un plastmasas elementi jāievieto atbilstošos šķīrotu atkritumu konteineros.

Metāla un čuguna elementi jānogādā atkritumu vākšanas punktā

Iespējamie kurtuves darbības traucējumu iemesli

Sekas	Iespējamais avots	Risinājums
Kondensāts, kondensāts kurtuvē	Sdedzināma mitra malka ar samazinātu degšanu un ar slēgtu aizbīdni. Ūdens tek pa dūmvadu	Izmantot tikai ieteicamās degvielas. Aizsargāt dūmvada izplūdi
Stikla un durvju izolācijas auklu bojājumi	Pārāk spēcīgu (vai pārmērīgu) kamīna stiklu tīrīšanas līdzekļu izmantošana	Kamīna stikla tīrīšanai izmantojiet atbilstošu daudzumu speciālu šķidrumu, lai tie nepilētu uz izolācijas auklām
Pārmērīgs kustīgo čuguna detaļu nodilums	Nepietiekama kurtuves ventilācija, nav režģa ventilācijas caur pelnu kasti, nepiemērota degviela	Sistemātiski iztukšojiet pelnu kasti, pārbaudiet gaisa cirkulāciju ap kurtuvi, palieliniet gaisa atveres un režģus
Stikls ātri kļūst netīrs	Nav pietiekamas vilkmes, nav gaisa plūsmas no ārpuses, tiek izmantota mitra malka	Pārbaudiet kamīna instalācijas atbilstību prasībām, nodrošiniet gaisa padevi kurtuvei (piem. režģis ar izmēriem 20x20 cm), izmantojiet sausu un atbilstoši sagatavotu malku
Nepietiek ma apsildīta telpa	Sliktas kvalitātes malka, zema siltuma uztvere no kurtuves, nepareiza ierīces jaudas izvēle attiecībā pret telpas izmēru	Izmantojiet ieteicamo degvielu, pārbaudiet gaisa cirkulāciju ap kurtuvi - gaisa režģi
Kurināšanas laikā telpā rodas dūmi	Nepareiza dūmvada vilkme	Pārbaudiet dūmvadu un tā atbilstību prasībām, iztīriet dūmvadu, dūmvada izplūde uzstādiet ierīci, kas aizsargā pret dūmu atpakaļplūsmu
Kurināšanas laikā rodas dūmi	Auksts dūmvads	Uzsildiet dūmvadu, aizdedzot vairāk papīra, piem. avīzes
Pārāk lielas liesmas kurtuvē	Pārāk liela gaisa padeve kurtuves kamerā, pārāk liela dūmvada vilkme, sliktas kvalitātes malka	Daļēji vai pilnībā samaziniet gaisa padevi kurtuvē (regulēšana pelnu kastes priekšpusē), pārbaudiet, vai aizbīdnis nav aizsprostots, izmantojiet ieteicamo degvielu
Grūti iekurt uguni, uguns izdziest	Mitra malka, pārāk lieli malkas gabali, nav degšanai nepieciešamās gaisa padeves, nepareiza dūmvada vilkme	Izmantojiet ieteicamās degvielas (cieta malka, piem. dižskābardis, ozols, skābardis u.tml.) ar atbilstošu mitrumu, kurināšanai izmantojiet mazus malkas gabaliņus, nodrošiniet sadegšanai vajadzīgo gaisa daudzumu, pārbaudiet dūmvada konstrukcijas pareizību.

GARANTIJAS NOTEIKUMI

1. Garantijas ilgums:

Garantija kamīna kurtuves efektīvai darbībai tiek piešķirta uz 60 mēnešiem čuguna elementiem un pavarda korpusam, izņemot ieliktnus ar tirdzniecības nosaukumu Remus, Corno, Delios, Gravena Szyba Prawa, Gravena Szyba Lewa, Etna, Etna Szyba Lewa, Etna Szyba Prawa, Parma Szyba Lewa, Parma Szyba Prawa, Prometeusz, Fiorina Szyba Lewa, Fiorina Szyba Prawa, kuriem garantija ir 24 mēneši. Pirkums jāapstiprina ar mazumtirdzniecības vietas zīmogu (uz čeka vai rēķina) un salasāmu pārdevēja parakstu, kā arī ierīces montāžas uzņēmuma zīmogu un parakstu. Garantijas devējs nodrošina bezmaksas ierīces remontu ja tiek garantijas periodā tiek konstatēti ražošanas defekti.

2. Garantijas remonts ir bez maksas un garantijas devējs atbildēt uz pircēja sūdzību 14 dienu laikā pēc rakstiskas paziņošanas, un to izskatīt pēc iespējas īsākā termiņā. Gadījumā, ja defekta novēršanai nepieciešams vairāk darbaspēka un tas ir saistīts ar detaļu pasūtīšanu, šis laiks var tikt pagarināts, par ko sūdzības iesniedzējam tiks paziņots.

3. Par iekārtas defektiem un bojājumiem jāpaziņo rakstveidā produkta iegādes vietā. Pircējam ir pienākums iesniegt pareizi aizpildītu garantijas karti kopā ar pircējam izrakstīto rēķinu vai kases čeku un ierīces sērijas numuru.

4. Garantijas devējs nav atbildīgs par ierīces darbības traucējumiem un bojājumiem, kas radušies nepareizas ierīces uzstādīšanas un lietošanas rezultātā (neatbilstoši lietošanas instrukcijai un tiesību aktiem). Garantija attiecas uz ierīcēm, kuras uzstādījušas personas vai uzņēmumi ar atbilstošu kvalifikāciju.

Garantija nesedz bojājumus, kas radušies:

- lietojot citu kurināmā veidu nekā malka
- aplejot kurtuvi ar ūdeni,
- ātri iekurinot uguni nesakarsušā kurtuvē,
- mehānisko defektu dēļ,
- nepareizas kopšanas dēļ,
- korozijas dēļ - ieliktnis jāaizsargā pret mitrumu,
- nepareizas dūmvada vilkmes dēļ,
- transportēšanas laikā.

5. Garantija neattiecas uz:

- ugunsdrošs stikls - kurtuve ir aprīkota ar stiklu, kas izturīgs pret 750°C temperatūru, kas ievērojami pārsniedz temperatūru, kas rodas kamerā malkas sadegšanas laikā. Stikla bojājumus var izraisīt tikai nepareizas manipulācijas vai iekārtas apkope, un tāpēc garantija uz to neattiecas, sprzētu i jako takie nie podlega gwarancji,
 - auklas, blīves - ekspluatācijas laikā ir pakļautas dabiskam nodilumam,
 - kurtuves elementi (horizontālais režģis, ieliktna šamota kamera, deflektora rāmis, vermikulīts, šamota deflektors, ķemme, dekoratīva iekšējā siena), kuru bojājumi var rasties nepareiza kurināmā veida (izņemot malku) izmantošanas, pārmērīgas kurtuves lietošanas vai nepareizas ierīces uzstādīšanas dēļ.
 - dekoratīvi pārklājumi uz ieliktna elementiem.
6. Jebkurus bojājumus, kas radušies ierīces nepareizas uzstādīšanas, lietošanas vai apkopes rezultātā un citu iemeslu dēļ, kas nav saistīti ar ražotāju, var novērst tikai uz lietotāja rēķina.
7. Garantija tiek sniegta ierīcēm, kas iegādātas un uzstādītas Polijas Republikas teritorijā.
8. Garantija neizslēdz, neierobežo, kā arī nepārtrauc pircēja tiesības, kas izriet no garantijas noteikumiem attiecībā uz pārdotās preces defektiem (oficiālais vēstnesis Nr. 2014., 827.p. un oficiālais vēstnesis 2014., 121.p. ar grozījumiem). Visos jautājumos, kas nav paredzēti šajā garantijā, Puses vadās pēc Civillikoda noteikumiem. Es esmu iepazinies(-usies) ar garantijas noteikumiem.

Pircēja paraksts

GARANTIJAS KARTE PIRCĒJAM

Ierīces nosaukums

iegādes datums (garantijas sākums)

PIRCĒJS:

Uzvārds:

Vārds:

Adrese: iela mājas nr.

Pilsētapasta indekss

.....
Pārdevēja zīmogs un paraksts

.....
Montāžas uzņēmuma
zīmogs un paraksts

GARANTIJAS KARTES NEATŅEMAMA SASTĀVDAĻA IR MONTĀŽAS UN LIETOŠANAS INSTRUKCIJA

**Es apliecinu, ka esmu iepazinies(-usies) ar montāžas un lietošanas instrukciju un
garantijas noteikumiem.**

.....
Servisa remontdarbi

.....
Lietotāja paraksts

Piezīmes	Datums	Tehniķa paraksts

СОДЕРЖАНИЕ



1. ОБЩАЯ ИНФОРМАЦИЯ
2. ПОДБОР ТОПКИ
3. ИНСТАЛЛЯЦИЯ
4. ПЕРВЫЙ РАЗЖИГ
5. ОБСЛУЖИВАНИЕ
6. КОНСЕРВАЦИЯ И ОЧИСТКА
7. ЗАПАСНЫЕ ЧАСТИ
8. СПОСОБ УТИЛИЗАЦИЯ УПАКОВКИ И ПРОДУКЦИИ, ВЫВЕДЕННОЙ ИЗ ЭКСПЛУАТАЦИИ.

1. Общая информация

Спасибо за приобретение каминного вкладыша фирмы NORDFLAM HS.

Перед началом эксплуатации вкладыша следует ознакомиться с настоящим руководством. Если Вам необходима дополнительная информация по вкладышу, приглашаем на наш сайт: www.nordflam.pl.



Рис. 1. Схема каминного вкладыша

1.1. Назначение вкладыша

Каминный вкладыш предусмотрен для застройки и используется как дополнительный источник тепла в помещении, где он установлен.

1.2. Правовая информация

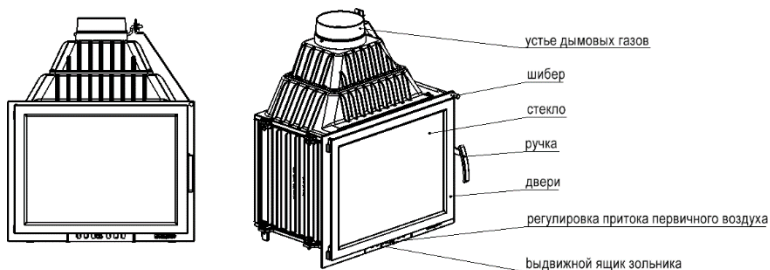
Правовые нормы, относящиеся к каминным вкладышам:

- Норма EN 13229 с изменениями: «Отопительные вкладыши вместе с каминами на твердое топливо. Требования и исследования».

2. Подбор топки

Подбор мощности каминного вкладыша зависит от степени изоляции помещения и обогреваемой площади. Считается, что для достаточно изолированного помещения 1 кВт мощности вкладыша достаточно для обогрева 10 м² со стандартной высотой 2,5 м.

3. Инсталляция

Инсталляция каминного вкладыша должна соответствовать действующим нормам закона, нормам, рекомендациям настоящего руководства и принципам строительного искусства. Инсталляцию должно выполнить квалифицированное лицо или фирма.

Следует соблюдать отечественные и местные постановления.

3.1. Дымоотводы

Каждое устройство следует подключить к отдельному дымоотводу в соответствии с действующими нормами закона. Рекомендуется, чтобы:

- минимальная высота дымоотвода равнялась 3,5-4 м, оптимально 5-6 м, считая от днища топки,
- дымоотвод должен быть плотным, с одинаковым сечением по всей длине, и выходить примерно 0,5 м над конёк здания, во избежание помех тяги,
- в особых ситуациях (II и III зона нагрузки ветром, локальные топографические условия) следует применять каминные накладки, защищающие от изменения тяги.

Внимание!

В случаях, когда каминные дымоотводы:

- меньше рекомендуемых,
- находятся в зданиях с неблагоприятным размещением (например, среди высоких зданий, здания в долинах),
- отклонены от вертикали и/или имеют длинные горизонтальные отрезки,

может появиться отсутствие тяги в дымоотводе, что прекратит засасывания дымовых газов, в результате дымление устройства.

Перед установкой вкладыша необходимо получение заключения трубочиста, определяющего силу тяги дымоотвода и возможность использования существующего дымоотвода для подключения камин.

Считается, что сила тяги дымоотвода должна составлять 12 +/- 2 Па. Дымоотвод с силой тяги превышающей 12 Па может вызвать перегрев топки и потерю гарантийных прав. Минимальная тяга должна составлять 6 +/- 1 Па.

Камины с каминным вкладышем следует подключать к собственному самостоятельному дымоотводу.

3.2. Вентиляция и приток воздуха

В помещениях с топками для твёрдого топлива с гравитационным отводом дымовых газов нельзя применять устройств механической вытяжной вентиляции.

Исключение: отопительные устройства для восстановления.

Во время эксплуатации каминного вкладыша в помещении, где он используется, следует поставлять соответствующее количество воздуха. В помещениях с функционирующим камином должен поставляться воздух в топку в количестве

минимум 10 м³/ч на 1 кВт номинальной мощности каминного вкладыша. В результате недостаточного количества воздуха топливо будет сжигаться неполностью, а дымовые газы, содержащие угарный газ и сажу, могут вызывать дымление. Это явление опасно для жизни и здоровья, уменьшает мощность камина и не может являться гарантийной претензией



Рис. 2. Примерный способ инсталляции каминных вкладышей.



Рис. 3. Примерный способ инсталляции каминных вкладышей - вид сверху и сбоку.

3.3. Инсталляция вкладыша

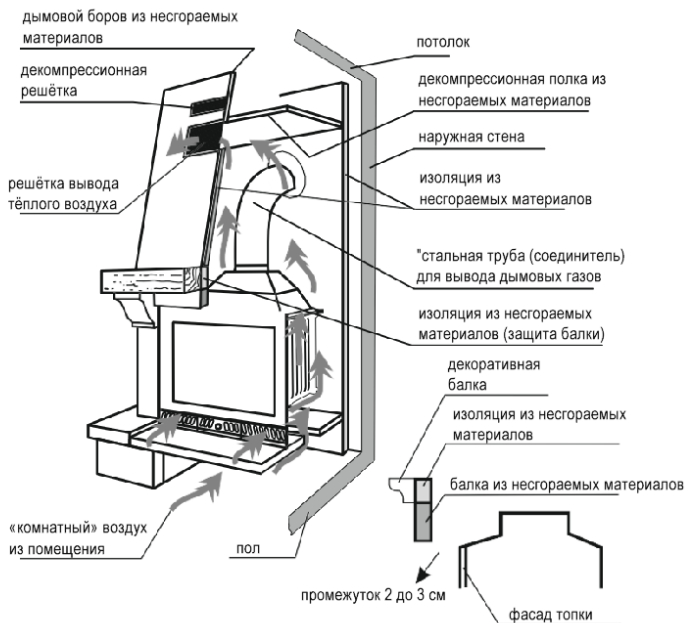
Перед началом инсталляции вкладыша следует проверить его комплектность, действие всех механизмов и прочность устройства.

Каминный вкладыш следует поместить на несгораемой поверхности толщиной мин. 0,15 м. Пол перед дверцей вкладыша должен быть защищён полосой несгораемого материала шириной, обеспечивающей безопасную эксплуатацию (мин. 0,6 м, длина не меньше длины открытых дверей).

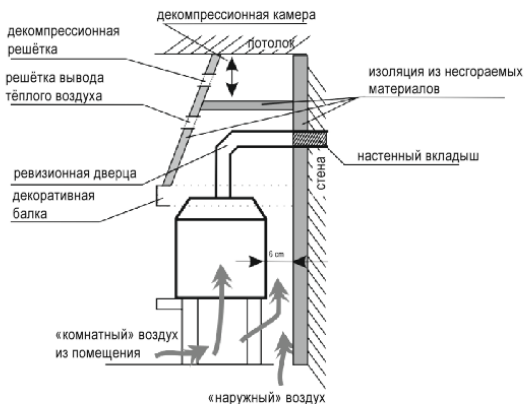
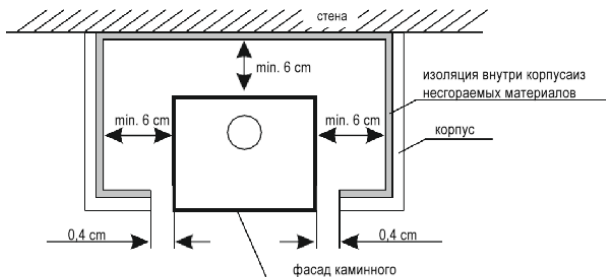
Защищая каминный вкладыш, необходимо:

- поставить вкладыш на монтажных поверхностях достаточной прочностью,
- разрешить конвекцию воздуха между стенками вкладыша и стенками корпуса. Для этого следует между изоляцией стенок корпуса, построенных из несгораемых материалов, а оребрением каминного вкладыша, оставить пространство шириной мин. 6 см,
- обеспечить приток воздуха под топку и его вывод через воздушные решётки над топкой (площадь воздушных решёток должна составлять 800 см², а решётки должны быть так построены, чтобы не могли закупориваться),
- обеспечить вентиляцию с помощью декомпрессионной решётки площадью 200 см². Высота декомпрессионной камеры должна составлять 30-50 см, считая от потолка,
- обеспечить расстояние мин. 150 см от передней части каминного вкладыша до воспламеняющихся материалов,
- устранить все чужие и защитные элементы,
- обеспечить соответствующее расстояние, необходимое для чистки камина и соединителя.

После монтажа топки следует провести оценку трубочиста, с оформлением протокола приёма. Между каминным вкладышем и изоляцией следует обеспечить расстояние минимум 6 см (измеряя от оребрения вкладыша до изоляции). Между верхней частью фасада и элементами каминного корпуса следует обеспечить расстояние 2 до 3 см. Отсутствие дилатации (расстояний) может стать причиной повреждения устройства, что связано с потерей гарантийных прав.

4. Первый разжиг

Первый разжиг огня в камине возможен после высыхания применённых строительных материалов. Во время первого разжига нельзя разжигать большой огонь, чтобы не вызвать резкого изменения температуры. Во время первого разжига появится специфический запах - это эффект твердения защитных материалов. Запах исчезнет после нескольких разжигов.

В момент поджигания приток первичного воздуха следует открыть полностью, а в меру разжигания постепенно закрывать (см.: 4.2. Регуляция подачи воздуха).

5. Обслуживание

5.1. Безопасность

Во время эксплуатации устройства будьте особенно осторожны в связи с высокой температурой, риском ожога и возможностью появления пожара:

- для обслуживания устройства применять защитные рукавицы, полученные от производителя,
- непосредственно к устройству нельзя допускать детей - их присутствие возможно под надзором взрослых,
- запрещён демонтаж и выполнение каких-либо конструкционных изменений вкладыша,
- нельзя тушить топку водой,
- рекомендуется, чтобы в помещении, где будут находиться отопительные устройства, был установлен датчик угарного газа,
- нельзя оставлять огонь в устройстве без надзора,
- запрещено использование устройства для сушки материалов (например, одежды) - также в его непосредственном районе,
- запрещена эксплуатация незастроенного каминного вкладыша,
- во время нормальной эксплуатации двери вкладыша должны быть закрыты.

В случае воспламенения сажи в дымоотводе следует уведомить ближайшую единицу пожарной команды и мастера-трубочиста. До момента их прибытия стараться самостоятельно потушить пожар порошковым огнетушителем, направляя струю непосредственно в дымоотвод.

5.2. Регуляция подачи воздуха

Процесс сгорания необходимо регулировать с помощью предусмотренных для этого манипуляторов:

- позицией заслонки в фасаде зольника, путём регулировки подачи воздуха на дно топки (см. рис. 4),
- позицией ручки регулирующей открытие шибера, путём регулировки тяги в дымоотводе (см. рис. 5).



Рис. 4. Примерная регулировка подачи воздуха в топку (вид фасады зольника)



Рис. 5. Примерная регулировка шибера

5.3. Топливо

Надо использовать только рекомендованные топливо. Список рекомендованных топлив показанный в паспортной табличке, включенной к данному руководству (см. П. 2). Не надо полностью заполнить очага топливом - оптимальное наполнение составляет около 1/3 от высоты очага.

Калорийность древесины обычно составляет 3,5–3,7 кВт/кг при влажности древесины ниже 20%. Для сжигания годится древесина влажностью не превышающей 20%, такую влажность можно достигнуть после примерно 2 лет хранения. Свежая древесина характеризуется уровнем влажности 50-60%. Сжигание такой древесины, кроме в два раза больше расхода топлива, вызывает также коррозию элементов вкладыша, быстрое загрязнение стекла и оседание сажи (креозита) во вкладыше и дымоотводе. Недопустимо применение не рекомендованных материалов, в частности отбросов и жидкого топлива.

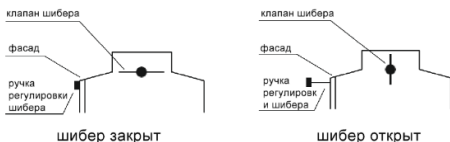
Зависимость между теплотворной способностью древесины и уровнем ее влажности		
Состояние древесины	Содержание воды	Калорийность
Свежая древесина	50-60%	2,0 кВтч/кг = 7,2 МДж/кг
Складированная летом	25-35%	3,4 кВтч/кг = 12,2 МДж/кг
Складированная несколько лет	15-25%	4,0 кВтч/кг = 14,4 МДж/кг

6. Консервация и очистка

Каминный вкладыш следует регулярно чистить, особенно учитывая дымоотводные каналы. Рекомендуется проведение 2 раза в год техосмотра топки мастером-трубочистом. Следует проверять герметичность дымоотводных каналов и проводить их чистку 4 раза в год. Осмотр и чистку дымоотводного канала проводить в соответствии с нормами, с особым учётом проходимости дымоотвода (возможность закупоривания гнёздами птиц, листьями и т.п.).

Стекло чистить с применением специально для этого предусмотренных средств. Рекомендуется регулярную чистку стекла во избежание прочных загрязнений. Жидкие чистящие средства применять таким образом, чтобы не намочить находящихся

во вкладыше уплотнений. Пепел удалять перед заполнением зольника, чтобы пепел не блокировал потока воздуха и охлаждения решётки в топке. Не используйте химикаты для очистки элементов камина (кроме стекла). Не проводите влажную

Потенциальные источники неправильного действия топки

Последствия	Возможный источник	Предохранительные средства
Конденсат, конденсация в топке	Сжигание влажной древесины с редуцированным горением и закрытым	Применять только рекомендованное топливо. Защитить устье дымоотвода
Повреждение изоляционных тросов стекла и дверей	Применение слишком сильных (и в чрезмерном количестве) средств для чистки каминных стёкол	Использовать соответствующее количество жидкостей для чистки каминных стёкол, чтобы не капали на изоляционные шнуры
Чрезмерный износ подвижных чугунных элементов	Недостаточная вентиляция топки, отсутствие вентиляции через зольник	Систематически опорожнять зольник, проверять циркуляцию воздуха вокруг топки, увеличить отверстия и воздушные решётки
Быстрое загрязнение стекла	Отсутствие соответствующей тяги, отсутствие подачи воздуха снаружи	Проверить соответствие каминной инсталляции требованиям, обеспечить доступ воздуха к топке (например, решётка размером 20x20 см), использовать сухое
Недогретое помещение	Дерево плохого качества, небольшой приём тепла из топки, несоответствующий подбор мощности каминного вкладыша в отношении к размеру помещения	Применять рекомендованное топливо, проверить циркуляцию воздуха вокруг топки - воздушные решётки
Выход дыма в помещение во время эксплуатации	Неправильная тяга в дымоотводе	Проверить дымоотвод, его соответствие требованиям, очистить дымоотвод, установить в устье дымоотвода устройство, защищающее от обратного удара дыма
Выход дыма при разжигании	Холодный дымоотвод	Нагреть дымоотвод, разжигая больше бумаги, например, газет
Слишком большое пламя в топке	Слишком большой приток воздуха в топке, слишком большая тяга, дерево плохого качества	Частично или полностью ограничить приток воздуха (регулировка на фасаде зольника), проверить, не заблокирован ли шибер, применять

		рекомендованное топливо
Трудно зажигающийся огонь, потухание	Влажное дерево, слишком большие брёвна, дерево плохого качества, отсутствие притока воздуха, неправильная тяга	Применять рекомендованное топливо (твёрдое дерево, например, буковое, дубовое, грабовое и т.п.), соответственно влажное, для разжигания применять мелкие куски дерева, обеспечить достаточное количество воздуха, проверить правильность дымоотвода

чистку камина. Защищайте уплотнения и элементы камина во время очистки стекла.

7. Запасные части

Применять исключительно оригинальные запчасти, доступные у дистрибьютора каминных вкладышей.

8. СПОСОБ УТИЛИЗАЦИЯ УПАКОВКИ И ПРОДУКЦИИ, ВЫВЕДЕННОЙ ИЗ ЭКСПЛУАТАЦИИ.

Бумажные, деревянные, стеклянные и пластиковые элементы следует помещать в соответствующие контейнеры для сортированных отходов.

Металлические и чугунные элементы необходимо сдать на пункт вторичной переработки.

ГАРАНТИЙНЫЕ УСЛОВИЯ

1. Использование каминной топки / каминной печи, подключение дымохода и условия эксплуатации должны соответствовать настоящему руководству по эксплуатации. Запрещается изменять или вносить какие-либо изменения в конструкцию печи или топки/ камина.

2. Срок действия гарантии: Гарантия исправного действия каминного вкладыша Нордфлам предоставляется на 60 месяцев для чугунных элементов и корпуса топки, за исключением каминных топок с торговым наименованием Remus, Corno, Delios, Gravena Szyba Prawa, Gravena Szyba Lewa, Etna, Etna Szyba Lewa, Etna Szyba Prawa, Parma Szyba Lewa, Parma Szyba Prawa, Prometeusz, Fiorina Szyba Lewa, Fiorina Szyba Prawa, для которых гарантия предоставляется на 24 месяцев. Покупка должна быть подтверждена печатью пункта розничной продажи (на чеке или на счет-фактуре) и разборчивой подписью продавца, а также печатью и подписью компании производящей установку оборудования.

3. Гарант не несет ответственности за неправильную работу или повреждения, возникшие в результате неправильной установки и эксплуатации устройства (несовместностью с инструкцией по монтажу и эксплуатации и юридическими нормами закона) по установке и эксплуатации устройства. Эта гарантия распространяется только на устройства, которые устанавливаются исключительно лицами или компаниями, специализирующимися такой деятельностью.

4. В частности, гарантия не распространяется на повреждения, вызванные:

- применением нехорошего, дурного топлива (другие чем дерева/древесины),
- заливанием топки водой,
- резким разжиганием огня в холодной топке,
- механическими повреждениями,
- неправильным обслуживанием,
- коррозией – топку/ вкладыш следует защищать от влаги,
- несоответствующей консервацией ,
- неправильным тягом дымохода,
- повреждениями, вызванными транспортировкой
- все любые дефекты, возникшие в результате несоблюдения правил инструкций по эксплуатации.

5. **Гарантия не охватывает/ не распространяется на:**

- огнестойкое стекло - печька/ топка оборудована стеклом устойчивым к температуре 750 °С, что значительно превышает температуру в камере сгорания топки во время сжигания древесины. Повреждение стекла может быть вызвано исключительно неправильной эксплуатацией топки/ печи или техническим обслуживанием оборудования и, как таковое, не покрывается гарантией,
- шнуры, уплотнители/ уплотнения - подлежат естественному износу во время эксплуатации,
- элементы топки (горизонтальная решетка, рамка дефлектора, вермикулит, дефлектор шамотный, камера наполнения, гребень, декоративная внутренняя стенка, вермикулитовые формы), которые могут быть повреждены неправильным топливом (другими видами, кроме древесины), избуточной эксплуатации топки или неправильной установкой оборудования,
- декоративные слои на элементах топки.

6. В случае рекламации, Пользователь топки или печи обязан предоставить заполненный гарантийный талон и документ/подтверждение покупки серийный номер. Предоставление этой документации необходимо для рассмотрения всех претензий. Жалоба будет обработана в течение 14 дней с даты письменного заявления в письменной форме. Все любые изменения, модификации или структурные изменения топки/ печи немедленно приводят к потере гарантии.

7. Любые повреждения возникшие неправильной эксплуатацией, хранением, неадекватным техническим обслуживанием, несовместимым с условиями инструкции по эксплуатации и другими причинами, не возникшими – не связанными с производителем, вызывают потерю гарантии, если такие повреждения повлияли на качественные изменения топки или печи.

8. Гарантийный талон без даты, штампов, подписов, а также записи, внесенные посторонними лицами, являются недействительными.

При утрате дубликата гарантийного талона не выдаются.

Подпись покупателя

SISUKORD

EE

1. ÜLDTEAVE
2. TULEASEME VALIK
3. PAIGALDUS
4. ESMANE TULE SÜÜTAMINE
5. KASUTAMINE
6. HOOLDUS JA PUHASTUS
7. VARUOSAD
8. PAKENDITE JA KASUTUSELT KÕRVALDATUD TOODETE UTILISEERIMINE.

1. Üldteave

Täname Teid meie firma kaminasüdamiku ostu eest.

Enne seadme kasutamist tutvuge käesoleva juhendiga. Kui vajate täiendavat teavet antud südamiku kohta, külastage meie veebilehte: www.nordfflam.pl.

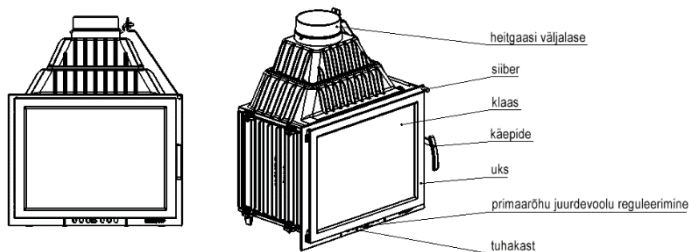

Joonis 1. Kaminasüdamiku skeem

1.1. Südamiku otstarve

Kaminasüdamik on mõeldud sisseehitamiseks ja seda kasutatakse ruumis, kuhu ta paigaldatakse täiendava kütteallikana.

1.2. Õiguslane teave

Kaminasüdamikke puudutavad õigusaktid:

- Standard EN 13229, hilisemate muudatustega: „Sisendseadmed, kaasa arvatud tahkel kütusel töötavad lahtised tulekolded. Nõuded ja katsemeetodid”.

2. Tuleaseme valik

Kütteseadme võimsuse valik sõltub ruumi isolatsioonist ja köetavast ruumalast. Eeldatakse, et piisavalt isoleeritud ruumi jaoks piisab 1 kW seadme võimsusest 10 m² standardse kõrgusega (2,5 m) ruumi jaoks.

3. Paigaldus

Kaminasüdame paigaldus peaks vastama kehtivatele õigusaktide, standardite ja käesoleva juhendi sätetele ja ehtiskunsti reeglitele. Paigaldust peaks läbi viima spetsialist või pädev ettevõtte. Paigaldus peab vastama riiklikele ja kohalikele eeskirjadele.

3.1. Korstnalõõrid

Iga seade peaks olema ühendatud eraldi korstnalõõriga kooskõlas kehtivate õigusaktide sätetega. Soovitatakse, et:

- korstnalõõri minimaalne kõrgus oleks 3,5 – 4 m, optimaalne 5 – 6 m, arvestades tuleasemest,
- korstnalõõr peaks olema lekkekindel, kogu pikkuse ulatuses sama läbimõõduga ja ulatuma u 0,5 m üle hoone katuseharja, et mitte takistada tõmmet,
- eriolukordades (II ja III tuulekoormustsoon, kohalike topograafiliste tingimuste tõttu) tuleb kasutada suitsu tagasipöördumise eest kaitsvaid korstnamütse.

Tähelepanu!

Juhul, kui korstnalõõridel:

- on soovitatavast väiksemad mõõtmed,
- nad paiknevad ebasoodsa asendiga hoonetes (nt kõrghoonete läheduses, orgudes paiknevates hoonetes),
- nad on püstiasendist hälbes ja/või pikkade horisontaalsete segmentidega, võib see põhjustada nõutud negatiivse rõhu (tõmbe) puudumist, mis põhjustab heithaaside väljatõmbe puudumist ja selle tulemusena seadme suitsumist.

Enne südamiku paigaldust on vajalik korstnapühkija hinnang korstnalõõri tõmbe kohta ja olemasoleva korstnalõõri ühendamise võimaluse kohta kaminasüdamikuga.

Eeldatakse, et suitsulõõri tõmbetugevus peaks olema 12 +/-2 Pa. Lõõr, mille tõmbetugevus on üle 12 Pa, võib põhjustada tulekolde ülekuumenemist ja garantiikindlustuse kaotust. Miniaalne tõmme peaks olema 6 +/- 1 Pa.

3.2. Ventilatsioon ja õhu juurdevool

Ruumides, kus kasutatakse tahkkütusega töötavaid tulekoldeid heitgaaside gravitatsioonipõhise eemaldamisega on keelatud mehaanilise väljatõmbeventilatsiooni seadmete kasutamine. Erandiks on rekuperatsiooniseadmed.

Kaminasüdamiku kasutamisel tuleb ruumi, kus südamik töötab, tagada piisavas koguses õhku. Funktsioneeriva kaminasüdamikuga ruumidel peaks olema õhu juurdepääs tulekoldele vähemalt 10 m³/h 1 kW kaminasüdamiku nimivõimsuse kohta. Õhu ebapiisav juurdevool põhjustab kütuse ebataäielikku põlemist ning vingugaasi ja nõge sisaldavad heitgaasid võivad põhjustada suitsu teket. See on ohtlik elule ja tervisele, vähendab kamina võimsust ega kujuta endast alust garantiinõude esitamiseks.

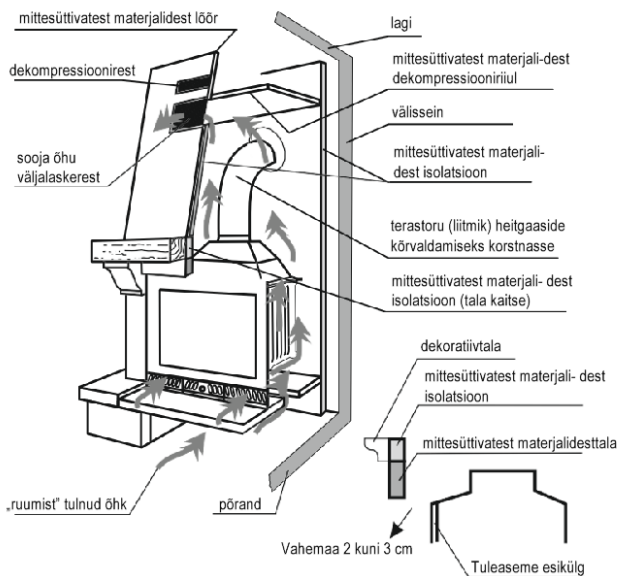

Joonis 2. Kaminasüdamiku paigaldusviisi näide

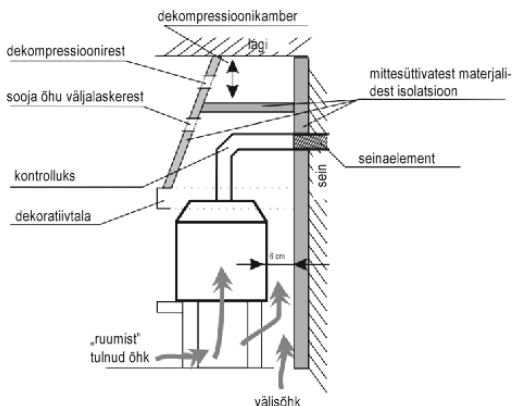
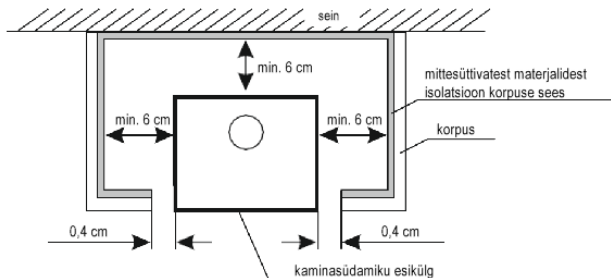

Joonis 3. Näide kaminasüdamike paigaldusest – vaade ülalt ja küljelt

3.3. Kaminasüdamiku paigaldus

Enne südamine paigaldust tuleks kontrollida selle kompleksust, kõikide mehhanismide tööd ja korpuse vastupidavust. Kaminasüdamik tuleks paigaldada mittesüttivale alusele pakusega vähemalt 0,15 m. Põrand südamiku ukse ees peaks olema kaitstud mittesüttivast materjalist ribaga, mis tagab selle turvalist kasutust (vähemalt 0,6 m, mitte lühem kui avatud ukse pikkus).

Kaminasüdamiku korpust tehes tuleb:

- paigaldada südamik piisavalt kandvatele paigalduspindadele,
- võimaldada õhuringlus kaminasüdamiku seinte ja korpuse seinte vahel. Sel eesmärgil tuleks jätta korpuse seinte tulekindlatest materjalidest valmistatud isolatsiooni ja kaminasüdamiku rihvelmuistri vahel jätta vähemalt 6 cm vahemaaga ruum,
- tagada õhu juurdepääs tuleasemele selle kohal oleva õhuresti kaudu (rest peaks olema tehtud nii, et see ei ummistuks),
- tagada ventilatsioon rõhupiiramisvõrega, mille pind on 200 cm². Dekompressioonikambri kõrgus peaks olema 30–50 cm, mõõtes laest,
- tagada vähemalt 150 cm vahemaa südamiku esiosa ja põlevate materjalide vahel,
- kõrvalda kõik välised ja turvaelemendid,
- tagada kamina ja ühendusosa puhastamiseks vajalikud vahekaugused.

Pärast tuleaseme paigaldust tuleks läbi viia selle vastuvõtmine vastuvõtu protokolliga koostamisega. Kaminasüdamiku ja isolatsiooni vahele tuleks jätta vähemalt 6 cm vahemaa (mõõtes südamiku rihvelmustrist kuni isolatsioonini). Fassaadi ülemise osa ja kamina korpuse elementide vahele peaks jääma vahemaa 2 kuni 3 cm. Eelpool nimetatud vahemaade puudumine võib osutada vigastuste tekke põhjuseks, mis on seotud garantiiõiguste kaotusega.

4. Esimene süütamine

Esimest tule süütamist kaminas tuleks teostada pärast kasutatud ehitusmaterjalide kuivamist. Esimese süütamise ajal ei tohiks süüdata äkilist tuld, et mitte põhjustada äkilist temperatuuri muutust. Esimese süütamise ajal tekib eriline lõhn – see on kaitsematerjalide tahenemise lõhn. See lõhn kaob pärast paari tule süütamist.

Süütamise hetkel tuleks primaarõhu juurdepääs avad täielikult ning põlema hakkamise käigus seda astmeliselt sulgeda (vt: 5.2. õhu juurdepääsu reguleerimine).

5. Kasutamine

5.1. Ohutus

Seadme kasutamisel tuleb olla eriti ettevaatlik kõrge temperatuuri tõttu, eksisteerib põletusohu ja tuleoht:

- seadme käsitsemisel tuleb kasutada tootja poolt tarnitud kaitsekinnast,
- mitte lasta seadme lähedusse lapsi – nende kohalolek seadme juures on võimalik ainult täiskasvanute järelevalve korral,
- keelatud on kaminasüdamiku lahti võtmine ning mistahes konstruktsioonimuudatuste tegemine,
- mitte kustutada tuleaset veega,
- soovitatakse, et ruumi, kus paigaldatakse kütteseade, oleks paigaldatud vingugaasiandur,
- keelatud on põleva tule ruumi jätmine järelevalveta,
- keelatud on seadme kasutamine materjalide (nt riiete) kuivatamiseks – ka selle läheduses,
- keelatud on põletamine sisseehitamata kaminasüdamikus

- südamiku tavalise töö käigus peab üks olema suletud.

Juhul, kui korstnas süttib nõi, tuleb sellest teavitada lähimat tuletõrjeüksust ja korstnapühijal. Nende tulekuni tuleb tuld kustutada pulberkustutiga, suunates voolu vahetult korstnalõõri.

5.2. Õhu juurdepääsu reguleerimine

Põlemisprotsessi võib reguleerida selleks spetsiaalselt ette nähtud reguleerijatega:

- siibri avamist reguleeriva käepideme asendiga, reguleerides tõmmet, vt joonist 4),
- tuhakasti esiküljel oleva vaheosa asendiga, reguleerides õhu juurdepääsu tuleaseme põhjaossa (vt joonist 5).

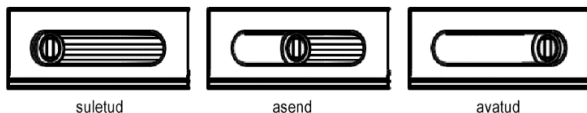

Joonis 4. Näitlik õhu juurdepääsu reguleerimine tuleasemele (tahmakasti esikülje vaade)

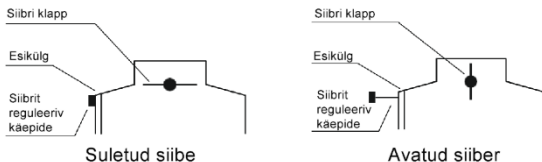

Joonis 5. Näitlik siibri reguleerimine

5.3. Küttepuit

Kaminasüdamiketes kasutatavad puidud (sõltuvalt mudelist) on järgmised: puit/lehtpuidubriketid. Puidu kütteväärtus jääb vahemikku 3,5–3,7 kW/kg, kui puidu niiskustase on alla 20%. Põletamiseks sobib puit, mille niiskustase ei ületa 20%. Selline niiskustase on võimalik saavutada pärast umbes 2-aastast ladustamist. Värskest raiutud puitu iseloomustab niiskustase, mis jääb vahemikku 50-60%. Sellise puidu põletamine põhjustab peale kahekordse suurema kütusehulga kasutamise südamiku elementide korrosiooni, klaasi kiiret määrdumist ja tahma (kreosoodi) sadestumist südamikule ja korstnalõõrile. Kasutada üksnes soovitatud kütust. Soovitatava küttepuidu loend on antud sellele juhendile lisatud tabelis (vaata lk 2). Ära täida tulekollet üleni küttepuiduga – optimaalne kogus on u 1/3 tulekolde kõrgusest. Keelatud on muu kui soovitatud puidu kasutamine, eriti aga jääkproduktide ja küttevedelike kasutamine.

Sõltuvus puidu kütteväärtuse ja niiskustaseme vahel		
Puidu seisund	Veesisaldus	Kütteväärtus
Värskelt raiutud	50-60%	2,0 kWh/kg = 7,2 MJ/kg
Aasta aega ladustatud	25-35%	3,4 kWh/kg = 12,2MJ/kg
Mitu aastat ladustatud	15-25%	4,0 kWh/kg = 14,4 MJ/kg

6. HOOLDUS JA PUHASTAMINE

Kaminasüdamikku tuleb regulaarselt puhastada, pöörates erilist tähelepanu heitgaaside torudele. Soovitatav on tulekolde tehniline ülevaatus 2 korda aastas korstnapühkija poolt. Korstnalõõrid vajavad lekkekindluse kontrollimist ja puhastamist korstnapühkija poolt 4 korda aastas. Korstnalõõri ülevaatus ja puhastamist tuleks teostada kooskõlas eeskirjadega, pöörates erilist tähelepanu lõõri läbistatavusele (võimalik on selle ummistamine linnupesada, lehtede poolt jms).

Klaasi võib puhastada üksnes selleks spetsiaalselt ette nähtud toodetega. Soovitatakse regulaarset klaasi puhastamist püsiva määrdumise vältimiseks. Vedelikke kasutada nii, et vältida südamiku tihendite märgumist. Tuhk tuleks välja võtta enne tuhakasti täielikku täitumist, et tuhk ei blokeeriks õhu juurdepääsu ja tuleaseme kaminaresti jahtumist.

7. VARUOSAD

Alati tuleb kasutada originaalseid varuosasid, mis on saadaval turustaja juures.

8. PAKENDITE JA KASUTUSELT KÕRVALDATUD TOODETE UTILISEERIMINE.

Paberist, puidust, klaasist, tehismaterjalist osad tuleb kõrvaldada asjakohasesse sorteeritud jäätmete mahutitesse.

Metall- ja malmosad tuleb ära anda sekundaarse toorme kokkuostupunktides.

Tuleaseme võimalikud tööhäirete allikad

Probleemid	Võimalik põhjus	Abimeetmed
Kondesaat küttekoldes	Niiske puidu põletamine redutseeritud põletamisel ja suletud siibriga. Korstnast valguv vesi	Kasutada üksnes soovitatud kütet. Turvastada kamina väljalaskeava
Klaasi ja ukse isolatsiooninõrde kahjustused	Liiga tugevate (ja liigses koguses) klaaside puhastusvahendite kasutamine	Kasutada klaaside puhastamiseks mõeldud vedelikke vajalikes koguses
Liigne malmist elementide kulumine	Ebapiisav küttekolde ventilatsioon resti ventileerimise puudumine tahmakasti abil vale kütus	Tühjendada tahmakasti süstemaatiliselt kontrollida õhu juurdepääsu küttekoldele suurendada õhuavasid ja reste
Klaaside kiire määrdumine	Vajaliku tõmbe puudumine, õhu juurdevoolu puudumine väljast, niiske puidu kasutamine	Kontrollida kaminasüdamikuga paigalduse vastavust nõuetele, tagada õhu juurdepääs küttekoldele (nt rest suurusega 20x20 cm), kasutada kuivatatud puitu
Ruumid ei ole piisavalt kōetud	Halva kvaliteediga puit, väike soojuse võtmine küttekoldest, seadme vale võimsus võrreldes ruumi suurusega	Kasutada soovitatud puitu, kontrollida õhu juurdepääsu küttekoldele - õhurestid
Suitsu ruumi pääsemine põletamise ajal	Halb tõmme	Kontrollida korstnalõõri, selle vastavust nõuetele, puhastada korstnalõõri, paigaldada selle otsa suitsu tagasipöördumist takistav seade
Suitsu ruumi pääsemine süütamise ajal	Külm lõõr	Kuumutada kamina lõõri, süüdates suuremas koguses paberit, nt ajalehti
Liiga suur leek tulekoldes	Liiga suur õhu juurdepääs kamina tuleaseme kambrisse, liiga suur tõmme, halb puidu kvaliteet	Piirata õhu juurdepääsu tulekoldele osaliselt või täielikult (reguleerimise võimalus tuhakasti esiküljel), kontrollida, kas siiber ei ole blokeeritud, kasutada soovitatud puitu
Tuld on raske süüdata, tuli kustub	Niiske puit, liiga suured halud, halva kvaliteediga puid, õhu juurdepääsu puudumine põlemisele, halb tõmme	Kasutada soovitatud, vajaliku niiskustasemega puitu (kõva puit nt pook, tamm, valgepook jms), kasutada süütamiseks väikseid puidutükke, tagada vajalikus koguses õhku põlemise ajal, kontrollida korstnalõõri korrektset paigaldust

GARANTIITINGIMUSED

1. Garantii kestus: kaminasüdamiku nõuetekohasele tööle antakse 60-kuune garantii südamiku malmist elementidele ja tuleaseme korpusele, väljaarvatud kamina lisad kaubamärgiga Remus, Corno, Delios, Gravena Szyba Prawa, Gravena Szyba Lewa, Etna, Etna Szyba Prawa, Etna Szyba Lewa, Parma Szyba Lewa, Parma Szyba Prawa, Prometeusz, Fiorina Szyba Lewa, Fiorina Szyba Prawa, mille garantiiaeg on 24 kuud. Ostu peaks kinnitama jaemüügipunkti tempel (ostutšekil või arvel) ja sellel peaks leiduma loetav müüja allkiri ning seadme paigaldanud firma tempel ja allkiri.

2. Garant ei kannu vastutust tööhäirete või vigastuste eest, mis on tekkinud seadme vale paigalduse (ei vasta paigaldus- ja kasutusjuhendile ja õigusaktide sätetele) ja kasutuse tõttu. Garantii antakse seadmetele, mis on paigaldatud üksnes professionaalsete isikute ja firmade poolt.

3. Garantii ei hõlma eelkõige kahjustusi, mis on tekkinud järgmistel põhjustel:

- muu kütuse kui puidu kasutamine,
- tuleaseme veega ülevalamine,
- tugeva tule süütamine kuumenemata tuleasemel,
- mehaanilised kahjustused,
- vale hooldus,
- korrosioon – südamikku tuleb kaitsta niiskuse eest,
- vale lõõri tõmme,
- transpordi tagajärjel tekkinud vead.

4. Garantii ei hõlma:

- tulekindlat klaasi – tulease on varustatud klaasiga, mis on vastupidav temperatuurile 750°C, mis ületab tunduvalt südamikku tekkiva temperatuuri puidu põletamisel. Klaasi kahjustusi võib põhjustada üksnes seadme vale käsitsemine või hooldus ja garantii seda ei hõlma,
- nõõrid, tihendid – kuluvad loomulikult kasutamise käigus,
- tulekolde elemente (vertikaalne rest, südamiku šamottkamber, deflektori raam, vermikuliit, šamoti deflektor, kamm, sisemine dekoratiivsein), mille kahjustus võib tekkida vale kütuse kasutamise korral (muu kui puidu), tulekulde liigse kasutamise või seadme vale paigalduse korral,
- südamiku elementidel olevat dekoratiivkihti.

5. Seadme vigadest ja kahjustustest tuleb teavitada müügipunkti, kust seade osteti. Ostja on kohustatud esitama täidetud garantiikaardi koos nimelise arve või kassa ostutšekiga ja seerianumber. Garantiremont on tasuta, garant tagab tarbija reklamatsiooni läbivaatamise 14 päeva jooksul alates selle esitamise kuupäevast ning selle lahendamine toimub võimalikult lühikese aja jooksul. Kui vea kõrvaldamine nõuab suuremat tööd või varuosade tellimist, võib see tähtaeg pikeneda, millest reklameeritavat isikut teavitatakse.

6. Kõik seadme vales paigaldusest, kasutamisest või hooldamisest põhjustatud vigastused ja muud tootjast sõltumatul põhjustel tekkinud vigastused kõrvaldatakse üksnes kasutaja kulul.

Ostja allkiri.....

OSTJA GARANTIIKAART

seadme nimi

Ostukuupäev (garantii algus)

OSTJA

Perekonnanimi:.....

Eesnimi:

Aadress: tänav Maja number

Linnpostiinдекс

.....
Müüja tempel ja allkiri

.....
Ettevõtte tempel ja allkiriseadme
paigaldamine

SEE ON GARANTIIKAARDI OSALINE OSAPAIGALDUS- JA KASUTUSJUHEND

Kinnitan, et olen paigaldus- ja kasutusjuhendiga tutvunud ja garantiitingimused.

.....
Kasutaja allkiri

Teenindusremont

Märkused	Kuupäev	Hooldustehniku allkiri

ΠΕΡΙΕΧΟΜΕΝΑ



1. ΓΕΝΙΚΕΣ ΠΛΗΡΟΦΟΡΙΕΣ
2. ΕΠΙΛΟΓΗ ΤΖΑΚΙΟΥ
3. ΕΓΚΑΤΆΣΤΑΣΗ
4. ΠΡΩΤΟ ΆΝΑΜΜΑ
5. ΧΡΗΣΗ
6. ΣΥΝΤΗΡΗΣΗ ΚΑΙ ΚΑΘΑΡΙΣΜΟΣ
7. ΑΝΤΑΛΛΑΚΤΙΚΑ
8. ΤΡΌΠΟΣ ΑΠΌΡΡΙΨΗΣ ΣΥΣΚΕΥΑΣΪΩΝ ΚΑΙ ΠΡΟΪΟΝΤΩΝ ΠΟΥ ΒΡΪΣΚΟΝΤΑΙ ΣΤΟ ΤΕΛΟΣ ΤΟΥ ΚΥΚΛΟΥ ΖΩΗΣ ΤΟΥΣ.

1. Γενικές πληροφορίες

Σας ευχαριστούμε για την αγορά του ενθέτου της εταιρίας μας.

Πριν την έναρξη της χρήσης της συσκευής πρέπει να διαβάσετε τις παρούσες οδηγίες. Εάν ψάχνετε πρόσθετες πληροφορίες στο θέμα του ενθέτου, Σας προσκαλούμε στην ιστοσελίδα μας: www.nordflam.pl.

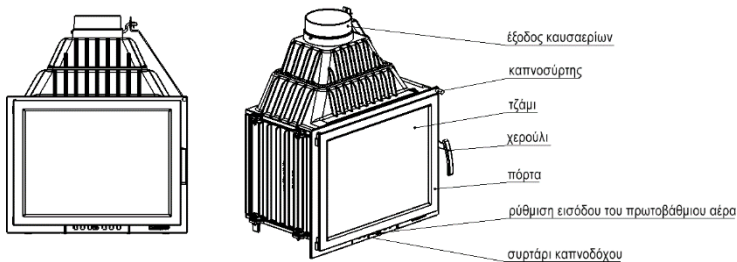

Σχ. 1. Σχήμα ενθέτου τζακιού.

1.1. Προορισμός ενθέτου

Το τζάκι προορίζεται προς εντοίχιση και χρησιμεύει ως πρόσθετη πηγή θέρμανσης στο χώρο, στον οποίο είναι εγκατεστημένο.

1.2. Νομικές πληροφορίες

Οι νομικές διατάξεις που αφορούν τα ένθετα τζακιού:

- Πρότυπο EN 13229 με μεταγενέστερες αλλαγές: „Ένθετα θέρμανσης μαζί με τις ανοιχτές καπνοδόχους για τα στερεά καύσιμα. Απαιτήσεις και έρευνες”.

2. Επιλογή τζακιού

Η επιλογή της ισχύος της θερμικής εγκατάστασης εξαρτάται από το βαθμό μόνωσης και θερμαινόμενου χώρου. Αποδέχεται, πως για το αρκετά απομονωμένο χώρο 1 kW της ισχύος της εγκατάστασης φθάνει για τη θέρμανση 10 m² του βασικού ύψους 2,5 μ. Πρέπει υπό την αυστηρότητα της απώλειας της εγγύησης να επιλέξετε κατάλληλα την ισχύ της εγκατάστασης στο μέγεθος των θερμαινόμενων χώρων.

3. Εγκατάσταση

Η εγκατάσταση του τζακιού πρέπει να συμφωνεί με τις ισχύουσες διατάξεις του νόμου, τα πρότυπα, τις συστάσεις των παρόντων οδηγιών καθώς και τους κανόνες της οικοδομικής τέχνης. Η εγκατάσταση πρέπει να έχει εκτελεστεί από το εξουσιοδοτημένο πρόσωπο ή εταιρία. Οι κρατικές και τοπικές διατάξεις θα πρέπει να πληρούνται.

3.1. Καπναγωγοί

Η κάθε εγκατάσταση θα πρέπει να είναι συνδεδεμένη σε ξεχωριστό αγωγό σύμφωνα με τις ισχύουσες διατάξεις του νόμου. Συνίσταται, ώστε:

- το ελάχιστο ύψος του καπναγωγού να ισούται με 3,5 – 4 μ, βέλτιστη 5 – 6 μ, μετρώντας από το βάθος του τζακιού
- ο καπναγωγός θα πρέπει να είναι σφραγισμένος, με την ίδια τομή σε όλο το μήκος και να εξέχει περίπου 0,5 μ πάνω από την κορυφογραμμή του κτηρίου, με σκοπό την αποφυγή της αναστάτωση στο εσωτερικό
- στις ειδικές περιπτώσεις (η II και η III ζώνη φορτίου του αέρα, λόγω των τοπικών τοπογραφικών συνθηκών) πρέπει να εφαρμόζονται κεφαλές καπνοδόχων που προστατεύουν από την αναστροφή της ακολουθίας

Προσοχή!

Στις περιπτώσεις, όπου οι καπναγωγοί:

- έχουν τις διαστάσεις μικρότερες από τις συνιστάμενες,
- βρίσκονται σε κτήρια με δυσμενή τοποθεσία (π.χ. στο περιβάλλον υψηλών κτηρίων, κτήρια στις κοιλάδες),
- αποκλίνουν μετά της κατακόρυφου και/ή μακριές οριζόντιες αποστάσεις

μπορεί να λάβει μέρος η έλλειψη της αναμενόμενης υποπίεσης (ακολουθίας) στον αγωγό, κάτι που θα προκαλέσει την μη απορρόφηση των καυσίμων, και σε αποτέλεσμα κάπνισμα της εγκατάστασης.

Πριν την τοποθέτηση του τζακιού είναι απαραίτητη η λήψη της γνώμης του καπνοδοχοκαθαριστή που προσδιορίζει την ισχύ του καπναγωγού καθώς και τη δυνατότητα εφαρμογής του ισχύοντος καπναγωγού για τη σύνδεση του τζακιού.

Αποδέχεται, πως η ισχύς της ακολουθίας του καπναγωγού θα πρέπει να ισούται με 12 +/- 2 Pa. Ο αγωγός με την ισχύ ακολουθίας πάνω από τα 12 Pa μπορεί να προκαλέσει την υπερθέρμανση του τζακιού και την απώλεια των δικαιωμάτων εκ του τίτλου της εγγύησης. Η ελάχιστη ακολουθία του καπνοδόχου θα πρέπει να ισούται με 6 +/- 1 Pa.

3.2. Ventilace a přívod vzduchu

Στους χώρους με τις εστίες για το στερεό καύσιμο με την εκκένωση βαρύτητας των καυσίμων απαγορεύεται η χρήση των μηχανικών συσκευών του συστήματος εξαερισμού.

Εξαιρέση: συσκευές που προορίζονται για ανάκτηση.

Κατά τη χρήση του ένθετου τζακιού, στο χώρο, στον οποίο εργάζεται το ένθετο, πρέπει να παραδώσετε την κατάλληλη ποσότητα του αέρα. Οι χώροι με το λειτουργημένο καπνοδόχο θα πρέπει να κατέχουν την πρόσβαση του αέρα στην εστία σε ποσότητα τουλάχιστον 10 μ³/h ανά 1 kW της ονομαστικής ισχύος του ενθέτου του τζακιού. Η ανεπαρκής ποσότητα του αέρα προκαλεί ανεπαρκή καύση του καυσίμου, ενώ το καυσαέριο που περιέχει το μονοξείδιο του άνθρακα και την αιθάλη μπορούν να προκαλέσουν τον καπνό. Τέτοιο φαινόμενο είναι επικίνδυνο για τη ζωή και την υγεία, μειώνει την ισχύ του τζακιού και δεν αποτελεί τη βάση για τις απαιτήσεις εγγύησης.

καπνοδόχος από τα άφλεκτα

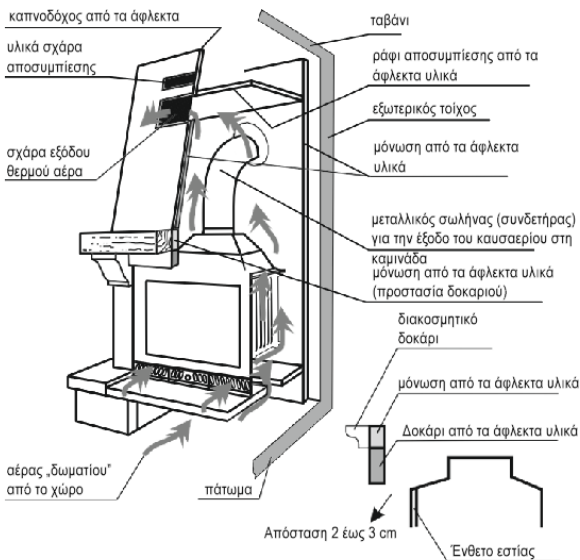

Σχήμα. 2. Παραδειγματικός τρόπος εγκατάστασης των ενθέτων τζακιών

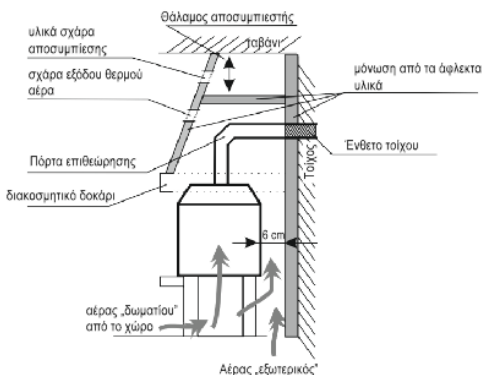
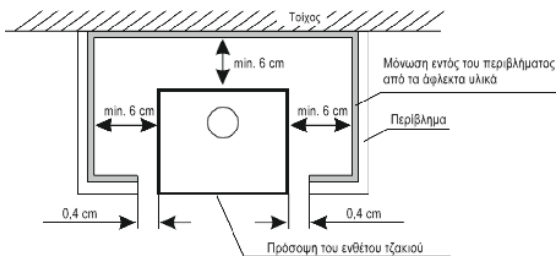

Σχ. 3. Παραδειγματικός τρόπος εγκατάστασης των ενθέτων τζακιών – όψη από πάνω και

3.3. Εγκατάσταση τζακιού

Πριν την εκκίνηση της εγκατάστασης του ενθέτου πρέπει να ελέγξετε την πληρότητά του, τη λειτουργία όλων των μηχανισμών καθώς και την αντοχή του περιβλήματος. Το ένθετο τζακιού θα πρέπει να είναι τοποθετημένο σε άφλεκτο επιφάνεια πάχους τουλάχιστον 0,15μ. Το πάτωμα μπροστά από την πόρτα του ενθέτου θα πρέπει να προστατεύεται με μια γραμμή του άφλεκτου υλικού πάχους που εξασφαλίζει την ασφαλή χρήση (τουλ. 0,6 μ., όχι πιο κοντό παρά το μήκος των ανοιχτών πορτών).

Πραγματοποιώντας το περίβλημα του ενθέτου τζακιού πρέπει:

- να ρυθμίσετε το ένθετο στις επιφάνειες εγκατάστασης με αρκετή ικανότητα φόρτωσης,
- να δώσετε τη δυνατότητα μεταφοράς αέρα μεταξύ των τοίχων του ενθέτου και των τοίχων του περιβλήματος. Για αυτόν τον σκοπό πρέπει, μεταξύ της μόνωσης των τοίχων του περιβλήματος, πραγματοποιημένη από τα άφλεκτα υλικά, και των ραβδώσεων του ενθέτου του τζακιού να αφηθεί διάστημα πλάτους τουλάχιστον 6 εκ,
- να εξασφαλίσετε την πρόσβαση του αέρα κάτω από την εστία καθώς και την έξοδο από τη σχάρα του αέρα πάνω από την εστία (η σχάρα θα πρέπει να είναι σχεδιασμένη έτσι, ώστε να μη μπορέσει να βουλώσει),
- να εξασφαλιστεί ο αερισμός με τη σχάρα αποσυμπίεσης της επιφάνειας των 200 εκ². Ο αγωγός αποσυμπίεσης θα πρέπει να έχει ύψος 30–50 εκ., μετρώντας από το ταβάνι,
- να εξασφαλιστεί η απόσταση τουλάχιστον 150 εκ. από τη μπροστά πλευρά του ενθέτου τζακιού στα εύφλεκτα υλικά,
- να αφαιρεθούν όλα τα ξένα στοιχεία και προστασίες,
- να εξασφαλιστούν οι κατάλληλες αποστάσεις απαραίτητες για τον καθαρισμό του τζακιού καθώς και του συνδέσμου,

Μετά από την εκτέλεση της εγκατάστασης της εστίας πρέπει να πραγματοποιήσετε την υποδοχή του καπνοδοχοκαθαριστή με τη σύνταξη του πρωτόκολλου παραλαβής. Γύρω από το ένθετο τζακιού και τη μόνωση πρέπει να εξασφαλίσετε την απόσταση τουλάχιστον 6 εκ. (μετρώντας από τις ραβδώσεις του ενθέτου στη μόνωση). Μεταξύ του άνω τμήματος μάσκας και των στοιχείων του περιβλήματος του τζακιού πρέπει να εξασφαλίσετε την απόσταση 2 έως 3 εκ. Η έλλειψη διαστολής (των παραπάνω αναφερόμενων αποστάσεων) μπορεί να είναι η αιτία των βλαβών της συσκευής, κάτι που συνδέεται με την απώλεια των δικαιωμάτων εκ του τίτλου της εγγύησης.

4. Πρώτο άναμμα

Το πρώτο άναμμα της φωτιάς στο τζάκι θα μπορέσει να πραγματοποιηθεί μετά από τη λεπτομερή στέγνωμα των αναλωμένων οικοδομικών υλικών. Κατά το πρώτο άναμμα δεν πρέπει να ανάβετε ξαφνικά τη φωτιά, ώστε να μην επιτρέψετε την ξαφνική αλλαγή της θερμοκρασίας. Κατά το πρώτο άναμμα θα εμφανιστεί το χαρακτηριστικό άρωμα – αυτό είναι το αποτέλεσμα της σκληρύνσης των προστατευτικών υλικών. Το άρωμα θα εξαφανιστεί μετά από μερικά ανάμματα.

Τη στιγμή του προσανάματος η πρόσβαση του αέρα του πρωτοβαθμίου πρέπει πλήρως να ανοίξει ενώ μετρημένα κατά το άναμμα βαθμιαία να κλείνει (κοίτα: 5.2. Ρύθμιση πρόσβασης του αέρα).

5. Χρήση

5.1. Ασφάλεια

Κατά την εκμετάλλευση της συσκευής πρέπει να διατηρήσετε ειδικά την προσοχή λόγω της υψηλής θερμοκρασίας, το εμφανιζόμενο ρίσκο εγκαυμάτων καθώς και τη δυνατότητα εμφάνισης της πυρκαγιάς:

- για τον χειρισμό της συσκευής θα πρέπει να χρησιμοποιήσετε το γάντι προστασίας που προμηθεύεται από τον παραγωγό,
- να μην αφήνετε κοντά τα παιδιά – η παρουσία τους στη συσκευή είναι δυνατή μόνο υπό τη αυστηρή επιτήρηση των ενηλίκων,
- απαγορεύεται η αποσυναρμολόγηση και πραγματοποίηση οποιωνδήποτε αλλαγών σχεδιασμού του ενθέτου,
- απαγορεύεται να σβήνετε την εστία με το νερό,
- συνίσταται ώστε στον χώρο, όπου θα βρίσκεται η συσκευή θέρμανσης, να βρίσκεται εγκατεστημένος ο αισθητήρας του μονοξειδίου του άνθρακα,
- απαγορεύεται η παραμονή της αναμμένης φωτιάς στη συσκευή χωρίς την επιτήρηση,

- απαγορεύεται η εκμετάλλευση της συσκευής για το στέγνωμα των υφασμάτων (π.χ. ρούχων) – επίσης στο άμεσο περιβάλλον της,
- απαγορεύεται το άναμμα στο αδόμητο ένθετο τζακιού
- κατά την κανονική εργασία η πόρτα του τζακιού πρέπει να είναι κλειστή,

Στην περίπτωση της φλόγας της αιθάλης στο καπνοδόχο πρέπει να ενημερώσετε την πλησιέστερη μονάδα της Πυροσβεστικής καθώς και τον τσάστορα καπνοδοχοκαθαριστή. Μέχρι να έρθει πρέπει να προσπαθήσετε να σβήσετε τη φωτιά με τον πυροσβεστήρα ξηρής σκόνης, κατευθύνοντας τη ροή άμεσα στον καπναγωγό.

5.2. Ρύθμιση πρόσβασης του αέρα

Η διαδικασία καύσης θα πρέπει να ρυθμίζεται με τη βοήθεια των χειριστηρίων που προορίζονται για αυτά:

- με τη τοποθεσία της λαβής ρύθμισης του ανοίγματος του καπνοσύρτη, μέσω της ρύθμισης του ελκυσμού της καπνοδόχου, (κοίτα το σχ. 4),
- με την τοποθεσία διαφράγματος που βρίσκεται στην πρόσοψη του τειφροδόχου, μέσω της ρύθμισης της πρόσβασης του αέρα στον πάτο της εστίας (κοίτα το σχ. 5).

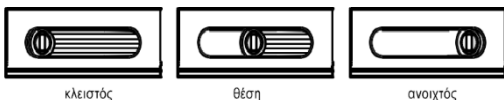

Σχ. 4. Παραδειγματική ρύθμιση της πρόσβασης του αέρα στην εστία (όψη πρόσοψης του τειφροδόχου)

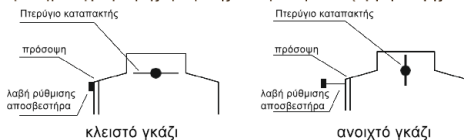

Σχ. 5. Παραδειγματική ρύθμιση του καπνοσύρτη

5.3. Καύσιμο

Πρέπει να εφαρμόζετε μόνο τα συνιστάμενα καύσιμα. Η λίστα των συνιστάμενων καυσίμων δίνεται στην ονομαστική ταμπέλα που προστίθεται σε αυτές τις οδηγίες (κοίτα σελίδα 2). Δεν πρέπει πλήρως να γειμίζετε το καπνοδόχο με το καύσιμο – το βέλτιστο γέμισμα είναι περίπου το 1/3 του ύψους της καπνοδόχου. Δεν επιτρέπεται η χρήση άλλων υλικών από τα συνιστάμενα, ειδικά τα υλικά απορρίμματα καθώς και εύφλεκτα υγρά.

Τα παραδειγματικά καύσιμα που εφαρμόζονται στα ένθετα τζακιού (ανάλογα το μοντέλο) είναι: το ξύλο, μπριγκέτες σκληρού ξύλου. Η αξία καύσεως του ξύλου ισούται συνήθως με 3,5–3,7 kW/κιλό κατά την υγρασία του ξύλου κάτω από το 20%. Για την καύση κάνει το ξύλο της υγρασίας που δε ξεπερνά το 20%. Τέτοια υγρασία λαμβάνεται μετά από περίπου 2 χρόνια περίοδο αποθήκευσης. Το ξύλο που λαμβάνεται φρέσκο έχει τα χαρακτηριστικά της υγρασίας στο επίπεδο του 50-60%. Η καύση τέτοιου ξύλου προκαλεί εκτός της διπλής κατανάλωσης του καυσίμου, τις διαβρώσεις των στοιχείων του ένθετου, τη γρήγορη ακαθαρσία του τζαμιού καθώς και ενσωμάτωση της αιθάλης (κρεόζωτο) στο ένθετο καθώς και το καπναγωγό.

Εξάρτηση ανάμεσα στην αξία καύσης του ξύλου και την κατάσταση της υγρασίας του

Κατάσταση ξύλου	Περιεκτικότητα νερού	Αξία καύσης
Φρέσκα κομμένο	50-60%	2,0 kWh/κιλά = 7,2 MJ/κιλά
Αποθηκευμένα επί έτος	25-35%	3,4 kWh/κιλά= 12,2MJ/κιλά
Αποθηκευμένα επί πολλά έτη	15-25%	4,0 kWh/κιλά= 14,4 MJ/κιλά

6. Συντήρηση και καθαρισμός

Το ένθετο τζακιού πρέπει να καθαρίζεται τακτικά, με την ειδική λήψη υπόψη των καπναγωγών. Συνιστάται 2 φορές το χρόνο να διεξάγεται η τεχνική επιθεώρηση της εστίας από το μάστορα καπνοδοχοκαθαριστή. Οι καπναγωγοί απαιτούν τον έλεγχο της μόνωσης και τον καθαρισμό από τον καπνοδοχοκαθαριστή 4 φορές το χρόνο. Η επιθεώρηση και ο καθαρισμός του καπναγωγού πρέπει να διεξάγεται σύμφωνα με τις διατάξεις με την ειδική λήψη υπόψη της βατότητας του αγωγού (δυνατότητα βουλώματος από τη φωλιά πουλιών, το βούλωμα των φύλλων, κτλ.).

Ο καθαρισμός του τζαμιού μπορεί να λαμβάνει μέρος μόνο με ειδικά προοριζόμενα προϊόντα. Συνιστάται ο τακτικός καθαρισμός του τζαμιού, για να αποφευχθούν οι μόνιμες βρωμιές. Τα υγρά μέσα καθαρισμού να χρησιμοποιούνται έτσι ώστε να μη δοθεί η δυνατότητα μουλιάσματος με αυτά των μονώσεων που βρίσκονται στο ένθετο. Η επιλογή της στάχτης θα πρέπει να λαμβάνει μέρος πριν το ολικό γέμισμα της εστίας, έτσι ώστε η στάχτη να μην μπλοκάρει το πέρασμα του αέρα και το κρύωμα της σχάρας στην εστία.

7. Ανταλλακτικά

Πρέπει να χρησιμοποιείτε μόνο τα πρωτότυπα ανταλλακτικά διαθέσιμα στο διανομέα.

8. Τρόπος απόρριψης συσκευασιών και προϊόντων που βρίσκονται στο τέλος του κύκλου ζωής τους.

Τα προϊόντα από χαρτί, ξύλο, γυαλί και πλαστικό πρέπει να τοποθετούνται σε κατάλληλα δοχεία διαχωρισμένων απορριμάτων.

Τα μεταλλικά και μαντεμένα προϊόντα πρέπει να παραδίδονται στα κατάλληλα σημεία ανακύκλωσης.

Πιθανές πηγές δυσλειτουργίας του κλιβάνου

Αποτελέσματα	Πιθανή πηγή δημιουργίας	Διορθωτικά μέτρα
Συμπύκνωμα, συμπύκνωση στην εστία	Καύση υγρού ξύλου κατά τη μειωμένη καύση και με το κλειστό αποσβεστήρα. Το νερό που ρέει από την καμινάδα	Εφαρμόστε μόνο τα συνιστάμενα καύσιμα. Προστατέψτε την έξοδο της καμινάδας
Βλάβη των καλωδίων μόνωσης του τζαμιού και της πόρτας	Η χρήση των πολύ δυνατών (και σε περίσσεια) μέσων καθαρισμού των τζαμιών καμινάδων	Χρησιμοποιείτε τις κατάλληλες ποσότητες των ειδικών υγρών για τον καθαρισμό των τζαμιών των καμινάδων έτσι, ώστε να μη ρέουν στα καλώδια μόνωσης
Η υπερβολική κατανάλωση των κινητών μεταλλικών στοιχείων	Ο ανεπαρκής αερισμός της εστίας, έλλειψη αερισμού της σχάρας από το σταχτοδοχείο, ακατάλληλο καύσιμο	Αδειάζετε συστηματικά το σταχτοδοχείο, ελέγχετε τη ροή του αέρα γύρω από την εστία, μεγεθύνετε τα ανοίγματα και τις σχάρες αέρα
Γρήγορη βρωμιά του τζαμιού	Έλλειψη κατάλληλης ροής, έλλειψη διάχυσης αέρα από το εξωτερικό, χρήση του υγρού ξύλου	Ελέγξτε τη συμβατότητα της εγκατάστασης του καπνοδόχου με τις απαιτήσεις, εξασφαλίστε την πρόσβαση του αέρα στην εστία (π.χ. σχάρα διαστάσεων 20x20 εκ.), εφαρμόστε το στεγνό ξύλο - ώριμο
Κρύος χώρος	Ξύλο κακής ποιότητας, μικρή παραλαβή ζέστης από την εστία, ακατάλληλη επιλογή της ισχύος της συσκευής σε σχέση με το μέγεθος του χώρου	Εφαρμόστε το συνιστάμενο καύσιμο, ελέγξτε τη ροή του αέρα γύρω από την εστία – σχάρα αέρα
Έξοδος καπνού στο χώρο κατά την καύση	Κακή ροή καμινάδας	Ελέγξτε τον καπναγωγό, τη συμβατότητά του με τις απαιτήσεις, καθαρίστε τον καπναγωγό, συναρμολογήστε στην έξοδο της καμινάδας εξοπλισμό προστασίας από την οπισθοχώρηση του καπνού
Έξοδος του καπνού κατά το άναμμα	Κρύος καπναγωγός	Ζεσταίνετε τον καπναγωγό ανάβοντας τη μεγαλύτερη ποσότητα του χαρτιού, π.χ. εφημερίδα
πολύ μεγάλη φλόγα στην εστία	Πολύ μεγάλη πρόσβαση του αέρα στην εστία, πολύ μεγάλη ακολουθία καπναγωγού, ξύλο κακής ποιότητας	Περιορίστε εν μέρει ή πλήρως την πρόσβαση του αέρα στην εστία (ρύθμιση στην πρόσοψη της εστίας), ελέγξτε, εάν ο καπνοσύρτηρς δε μπλόκαρε, χρησιμοποιήστε τα συνιστάμενα καύσιμα
Δύσκολα αναμμένη φωτιά, σβήσιμο	Υγρό ξύλο, πολύ μεγάλοι κορμοί, ξύλο κακής ποιότητας, έλλειψη της πρόσβασης του αέρα για την καύση, κακή ροή καμινάδας	Εφαρμόστε τα συνιστάμενα καύσιμα (σκληρό ξύλο π.χ. οξιάς, δρυς, καρπίνου κτλ.) κατάλληλης υγρασίας, για το προσάναμμα χρησιμοποιήστε μικρά κομμάτια ξύλου, εξασφαλίστε την κατάλληλη ποσότητα του αέρα για την καύση, ελέγξτε την ορθότητα εκτέλεσης του καπναγωγού

ΟΡΟΙ ΕΓΓΥΗΣΗΣ

1. Διάρκεια της εγγύησης:

Η εγγύηση για την αποτελεσματική λειτουργία της προσόψεως του τζακιού παρέχεται για περίοδο 60 μηνών για τα στοιχεία από χυτοσίδηρο και το σώμα της εστίας, με εξαίρεση τις προσόψεις που φέρουν την εμπορική επωνυμία Remus, Corno, Delios, Gravena Szyba Prawa, Gravena Szyba Lewa, Etna, Etna Szyba Lewa, Etna Szyba Prawa, Parma Szyba Lewa, Parma Szyba Prawa, Prometeusz, Fiorina Szyba Lewa, Fiorina Szyba Prawa, για τις οποίες η εγγύηση είναι 24 μήνες. Η αγορά θα πρέπει να επιβεβαιωθεί με σφραγίδα του καταστήματος λιανικής πώλησής (στην απόδειξη ή στο τιμολόγιο) καθώς και την ευανάγνωστη υπογραφή του πωλητή, όπως επίσης και την σφραγίδα και την υπογραφή της εταιρείας που εγκαθιστά τη συσκευή.

2. Η εγγύηση αυτή εξασφαλίζει τη δωρεάν επισκευή της συσκευής στην περίπτωση εμφάνισης στην περίοδο εγγύησης των εργοστασιακών βλαβών.

3. Η εγγυητική επισκευή είναι δωρεάν, ο εγγυητής εξασφαλίζει την απάντηση στην καταγγελία του πελάτη μέσα σε 14 ημέρες από την ημερομηνία της γραπτής αναγγελίας της, και η ρύθμισή της θα λάβει μέρος μέσα στη πιο σύντομη περίοδο. Εάν η αφαίρεση της βλάβης χρειάζεται πολύ δουλειά ή το φέρομα των ανταλλακτικών, ο χρόνος αυτός μπορεί να επιμηκυνθεί, κάτι για το οποίο ο υποβάλλον της καταγγελίας θα ενημερωθεί.

4. Τα ελαττώματα και οι βλάβες του εξοπλισμού πρέπει να αναγγέλλονται γραπτά στο σημείο πώλησης, στο οποίο έλαβε μέρος η αγορά. Ο αγοραστής υποχρεώνεται να υποβάλλει τη σωστά συμπληρωμένη κάρτα εγγύησης μαζί με την ονομαστική απόδειξη ή απόδειξη από το ταμείο και σειριακό αριθμό.

5. Ο εγγυητής δεν ευθύνεται για την έλλειψη της αποτελεσματικότητας καθώς και τις βλάβες που δημιουργήθηκαν σε αποτέλεσμα της κακής (ασύμφωνη με τις οδηγίες εγκατάστασης και χρήσης καθώς και τις διατάξεις του νόμου) εγκατάστασης και εκμετάλλευσης του εξοπλισμού. Η χρηρηγούμενη εγγύηση ισχύει για τον εξοπλισμό εγκατεστημένο μόνο από τα άτομα ή τις εταιρίες που είναι ειδικές σε αυτού του είδους δραστηριότητες.

Ειδικά στην εγγύηση δεν περιλαμβάνονται οι βλάβες που δημιουργήθηκαν σε αποτέλεσμα:

- της εφαρμογής του καυσίμου άλλου από το ξύλο,
- του σβήσιματος της φωτιάς,
- το ξαφνικό άναμμα της φωτιάς στην εστία που δεν έχει ζεσταθεί,
- τις μηχανικές βλάβες,
- την ακατάλληλη συντήρηση,
- διάβρωση – το ένθετο πρέπει να προστατεύεται από την υγρασία,
- ακατάλληλη ακολουθία της καμινάδας,
- τα ελαττώματα που δημιουργήθηκαν σε αποτέλεσμα της μεταφοράς.

6. Στην εγγύηση δεν περιλαμβάνεται:

- πυρίμαχο γυαλί – η εστία είναι εξοπλισμένη σε τζάμι που ανθεκτικό στη λειτουργία της θερμοκρασίας των 750°C, κάτι που ξεπερνά σημαντικά τη θερμοκρασία που δημιουργείται στο θάλαμο του ενθέτου κατά την καύση του ξύλου. Η βλάβη του τζακιού μπορεί να προκληθεί μόνο με την ακατάλληλη επεξεργασία ή συντήρηση του εξοπλισμού και ως αυτό δεν υπάγεται στην εγγύηση,
- τα σχοινιά, οι βαλβίδες – υπάρχουν στη φυσική ανάλωση κατά την εκμετάλλευση,
- τα στοιχεία της εστίας (η οριζόντια σχάρα, ο πυρίμαχος θάλαμος του ενθέτου, εκτροπέας πλαίσιο, βερμικουλίτης, εκτροπέας σασμότ, η χτένα, ο εσωτερικός διακοσμητικός τοίχος), των οποίων η βλάβη μπορεί να εμφανιστεί στην περίπτωση εφαρμογής του ακατάλληλου καυσίμου (άλλου από το ξύλο), της υπερβολικής εκμετάλλευσης της εστίας ή ακατάλληλης εγκατάστασης της συσκευής,
- οι διακοσμητικές στρώσεις στα στοιχεία του ενθέτου.

7. Όλες οι βλάβες δημιουργημένες σε αποτέλεσμα της ακατάλληλης εγκατάστασης, χρήσης ή συντήρησης της συσκευής καθώς και άλλων αιτιών που δε βρίσκονται στην πλευρά του κατασκευαστή, μπορούν να αφαιρεθούν μόνο με τα έξοδα του χρήστη.

8. Η εγγύηση χορηγείται στις αγορασμένες συσκευές και εγκαθίστανται στο έδαφος της Πολωνίας. Αποδέχομαι εν γνώσει τους όρους της εγγύησης.

Υπογραφή αγοραστή.....

ΚΑΡΤΑ ΕΓΓΥΗΣΗΣ ΓΙΑ ΤΟΝ ΑΓΟΡΑΣΤΗ

Όνομα της συσκευής.....
Ημερομηνία αγοράς (έναρξη εγγύησης).....
ΑΓΟΡΑΣΤΗΣ:
Όνομα:
Όνομα:.....
Διεύθυνση:δρόμοςΤον αριθμό του σπιτιού
ΠόληΤΑΧΥΔΡΟΜΙΚΟΣ ΚΩΔΙΚΟΣ

.....
Σφραγίδα και υπογραφή του πωλητή

.....
Σφραγίδα και υπογραφή της
εταιρείαςτοποθέτηση της συσκευής

ΑΠΟΤΕΛΕΙ ΑΝΑΜΕΣΑ ΜΕΡΟΣ ΤΗΣ ΚΑΡΤΑΣ ΕΓΓΥΗΣΗΣΕΓΧΕΙΡΙΔΙΟ ΕΓΚΑΤΑΣΤΑΣΗΣ ΚΑΙ ΛΕΙΤΟΥΡΓΙΑΣ

**Βεβαιώνω ότι έχω διαβάσει το εγχειρίδιο εγκατάστασης και λειτουργίαςκαι
τους όρους εγγύησης.**

Υπογραφή χρήστη

.....
Επισκευές σέρβις

Σχόλια	Ημερομηνία	υπογραφή τεχνικού σέρβις

CUPRINS



1. INFORMATII GENERALE
2. ALEGEREA MODELULUI
3. INSTALAREA
4. PRIMA PORNIRE A SEMINEULUI
5. EXPLOATAREA
6. MENTENANTA SI CURATIREA
7. ELEMENTE DE REZERVA SI CARE SE POT INLOCUI (CONSUMABILE)
8. METODA DE ELIMINARE A AMBALAJULUI SI A PRODUSULUI SCOS DIN UZ.

1. INFORMATII GENERALE

Va multumim ca ati ales un semineu NORDflam HS.

Inainte de a folosi semineul achizitionat va rugam sa cititi cu mare atentie instructiunile. Pentru mai multe informatii va rugam sa accesati pagina de web a firmei noastre www.nordflam.pl.

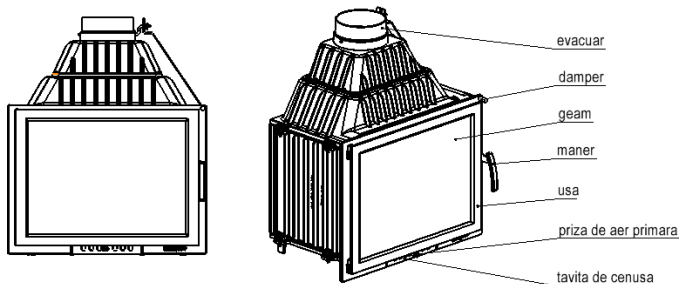

Fig. 1. Schema generala a semineului

1.1. Scopul semineului si destinatia pentru care a fost produs

Semineul a fost produs pentru a fi utilizat ca o sursa de incalzire aditionala in camera unde a fost instalat.

1.2. Reglementari legale

Provisions of law regarding the fireplace inserts: Reglementari legale privind semineele:

- Jurnalul de constructii No 89 pos. 414 from 1994 – Caietul din 07.07.1994 modificat,
- Reglementarile ministerului infrastructurii din 12.04.2002 privind conditiile tehnice in constructii – Journal of Laws no. 75 from 2002, pos. 690 modificata,
- EN 13229 standard, modificat: „Incalzirea cu seminee cu flacara deschisa si cu combustibil solid, Teste si regulamente”.

2. Selectarea semineului

La alegerea dispozitivului cel mai adecvat pentru un interior, în afară de valorile sale estetice, este necesar să se respecte reglementările ministrului infrastructurii din 12.04.2002 (Jurnalul de Lege 02.75.690 modificat) și prevederile aplicabile ale legii construcțiilor. Selectarea puterii dispozitivului depinde de nivelul de izolație al interiorului și a zonei încălzite. Se acceptă că pentru o încăpere suficient izolată, o putere de 1 kW este suficientă pentru încălzirea a 10 m² cu înălțimea standard a tavanului de 2,5 m. Este necesar, pentru a beneficia de garanția oferită, să alegeți puterea dispozitivului în mod corespunzător pentru zona care se dorește a fi încălzită.

3. Instalarea semineului

Instalarea semineului trebuie realizată în conformitate cu legile, normele și standardele aplicabile, recomandările din acest manual, precum și principiile de construcție. Instalarea trebuie efectuată de un instalator calificat sau de o companie specializată. Reglementările naționale și locale trebuie îndeplinite și respectate.

3.1. Cosul semineului

Fiecare semineu trebuie să fie conectat la o conductă de coș separată, în conformitate cu legea aplicabilă local. Se recomandă ca:

- înălțimea minimă a coșului este egală cu 3,5-4 m, înălțimea optimă este de 5-6 m, măsurată din partea inferioară a semineului,
- conducta de coș este etanșă, cu același diametru pe toată lungimea și se extinde cca. la 0,5 m deasupra coamei acoperișului clădirii, pentru a preveni orice interferență în tiraj,
- În cazurile excepționale (zonele de încărcare eoliene II și III, datorită topografiei locale) trebuie să se utilizeze protecții de fum pentru a preveni tirajul invers.

Atentie!

Instalarea semineului trebuie realizată în conformitate cu legile, normele și standardele aplicabile local, recomandările din acest manual, precum și principiile de construcție. Instalarea trebuie efectuată de un instalator calificat sau de o companie specializată. Reglementările naționale și locale trebuie îndeplinite.

În cazurile în care cosurile de evacuare:

- sunt de dimensiuni și diametru mai mici decât cele recomandate,
- sunt în clădiri situate într-un locuri dificile (adică înconjurate de clădiri înalte, clădiri amplasate în văi),
- sunt înclinate vertical și / sau conțin părți orizontale lungi.

Se poate duce la lipsa presiunii negative dorite într-un cos de evacuare care nu va ventila gazele de ardere și ca urmare, semineul poate emite fum în interiorul încăperii. Înainte de instalarea evacuării de șemineu este necesar să obțineți date pentru a determina rezistența curenților la cosul de coș de fum și posibilitatea utilizării conductei de coș de fum existente pentru conectarea inserției semineului. Se presupune că rezistența țevii din cosul de evacuare trebuie să fie de 12 +/- 2 Pa. Cosul de evacuare cu tiraj peste 12 Pa poate duce la supraîncălzirea cuptorului și pierderea garanției. Valoarea minimă trebuie să fie de cel puțin 6 +/- 1 Pa.

3.2. Ventilarea și accesul de aer proaspăt

În încăperile cu cuptoare cu combustibil solid cu extracție de vapori de gravitație este interzisă utilizarea dispozitivelor mecanice de ventilație. Excepție: utilizarea sistemului de alimentare cu aer extern (sistem CDP). Atunci când se utilizează inserția șemineului, trebuie să se furnizeze o cantitate suficientă de aer în încăperea în care este introdus șemineul. Interiorul cu inserția funcțională a șemineului trebuie să aibă alimentarea cu aer a cuptorului de min. 10 m³ / h până la 1 kW de ieșire nominală a inserției vatră. Aerul insuficient cauzează arderea incompletă a combustibilului, iar gazele de evacuare care conțin monoxid de carbon pot cauza apariția fumului toxic în interiorul casei. Acest lucru este foarte periculos pentru viață și sănătate, reduce capacitatea de încălzire a șemineului și garanției.

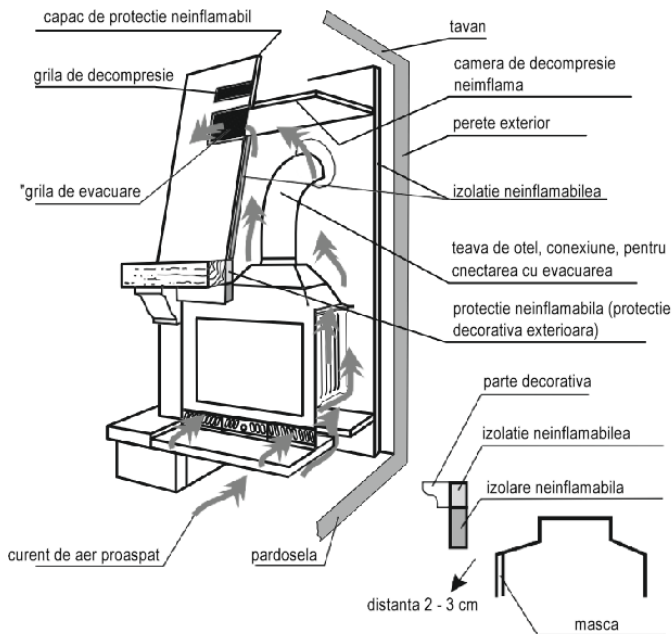

Fig. 2. Un exemplu de instalare a unei inserții de șemineu

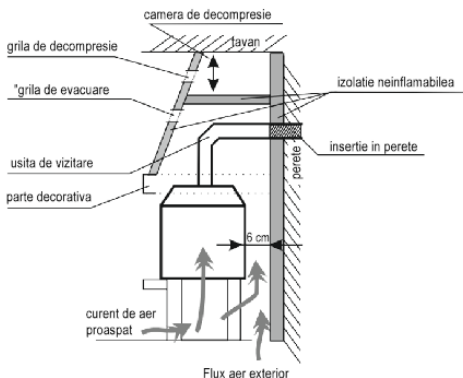
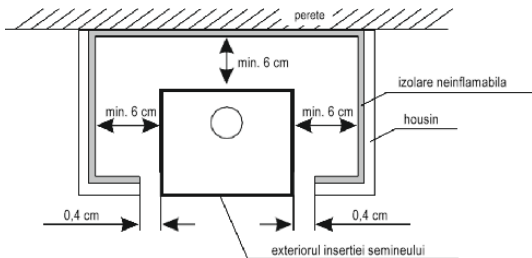

Fig. 3. Exemplu de instalare a unei insertii de semineu-vedere laterala

3.3. Instalatie cu insertie în incintă

Înainte de instalare, verificați dacă insertia este completă, verificați funcționarea tuturor mecanismelor și durabilitatea zonei de instalare. Insertia pentru șemineu trebuie așezată pe o suprafață neinflamabilă cu grosimea de min. 0,15 m. Podeaua din fața insertiei pentru șemineu trebuie să fie asigurată de oțel inoxidabil cu o lățime care să asigure o utilizare sigură (minim 0,6 m, dar nu mai puțin de lungimea ușii șemineului deschisa).

În timpul construcției carcasei inserției de șemineu, trebuie:

- Sa se blocheze inserția șemineului pe suprafețe cu o capacitate portantă suficientă,
- Se permita convecția aerului între pereții incintei șemineului și pereții carcasei. Pentru a face acest lucru, între izolația de perete a carcasei, din materialele incombustibile și nervura interioară a șemineului trebuie să rămână un spațiu de lățime de min. 6 cm,
- Asigurați-vă că alimentarea cu aer sub cuptor și ieșirea acestuia prin grile de aer deasupra cuptorului (grătarele de aer au o suprafață combinată de 800 cm² și sunt construite astfel încât să nu fie obstrucționate),
- Asigurați ventilația corespunzătoare prin grătarul de decompresie de 200 cm². Camera de decompresie ar trebui să aibă o înălțime de 30-50 cm, măsurată din tavan,
- Asigurați distanța de min. 150 cm de la partea frontală a vatrei inserate la materialele combustibile,
- Eliminați orice al treilea element și elemente de fixare,
- Asigurați distanța suficientă necesară pentru curățarea șemineului și a conectorului.

După instalare, cuptorul trebuie să fie accesat de o mașină de curățare a coșului de fum și trebuie să se semneze un protocol de acceptare a acestei operații.

Între fixarea șemineului și izolație, pe o distanță de min. 6 cm (măsurând de la partea între partea superioară a fațadei elemente ale carcasei). Lipsa dilatării (rostrurile menționate mai sus) poate fi cauza deteriorării aparatului, ceea ce poate duce la pierderea garanției.

4. Prima aprindere

Primul aprindere în inserția șemineului se poate face numai după uscarea completă a materialelor de construcție. În timpul primei arderi, nu se poate seta un foc rapid pentru a evita schimbările bruște de temperatură. În timpul arderii se va produce un miros specific - este un efect de întărire a materialelor protectoare. Mirosul va dispărea după mai multe arderi. Când aprindeți focul, alimentarea cu aer primar trebuie deschisă complet și treptat închisă (vezi: [5.2 Reglarea alimentării cu aer](#)).

5. Utilizare

5.1. Precauții

În timpul funcționării dispozitivului, trebuie să aveți grijă deosebită datorită temperaturii ridicate, riscului de arsuri și posibilității de incendiu:

- trebuie folosită mătasa termică furnizată de producător în timpul utilizării dispozitivului de încălzire,
- copiii nu trebuie lăsați să intre în contact direct cu dispozitivul de încălzire - supravegherea pentru adulți este necesară atunci când copiii se află în apropierea dispozitivului,
- se interzice dezasambarea și efectuarea modificărilor structurale ale inserției șemineului,
- nu utilizați apă pentru a stinge cuptorul,
- se recomandă să instalați senzorul de nivel de carbon în încăperea în care este instalat dispozitivul de încălzire,
- este interzisă părăsirea dispozitivului de încălzire fără supraveghere în timp ce focul este activ,

- este interzisă folosirea dispozitivului pentru a usca țesături (adică haine) sau a păstra țesăturile în proximitatea sa,
- inserția nu trebuie supraîncălzită,
- este interzisă aprinderea incendiului din inserția vatră care nu este instalată,
- în timpul utilizării normale a inserției șemineului, ușile trebuie să rămână închise în orice moment.

În caz de aprindere necontrolată, anunțați cea mai serviciu de urgență. Până la sosirea lor se va încerca să stingă focul cu ajutorul stingătorului cu pulbere, direcționând jet-ul direct pe conducta de coș de fum.

5.2. Reglarea alimentării cu aer

Procesul de ardere trebuie ajustat cu dispozitivele desemnate:

- maneta de reglare a amortizorului, prin ajustarea tirajului coșului de fum, (vezi fig. 4),
- capacul din fata tăvii de cenușă, prin reglarea alimentării cu aer în partea inferioară a cuptorului (vezi fig. 5).

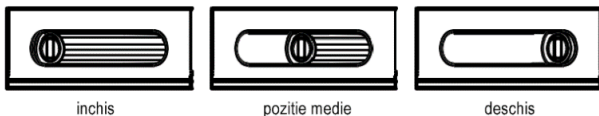

Fig. 4. Un exemplu de reglare a admisiei de aer proaspat (tavita cenusar).

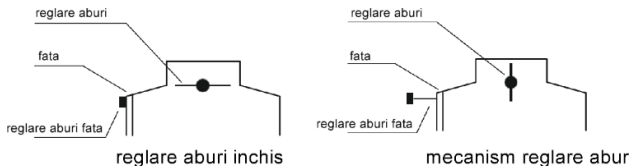

Fig. 5. Exemplu de reglare a aburilor

5.3. Combustibil

Singurul combustibil acceptabil pentru a fi folosit este cel din brichete lemn. Valoarea calorică netă a lemnului este în medie de 3,5 - 3,7 kW / kg, cu un conținut de umiditate mai mic de 20%. Numai lemnul cu un conținut de umiditate mai mic de 20% poate fi folosit pentru ardere. Conținutul de umiditate este obținut după aproximativ 2 ani de depozitare uscată. Lemnul proaspăt tăiat are un conținut de umiditate de 50-60%.

În afară de cantitatea crescută a lemnului (de două ori mai mult), arderea lemnului proaspăt tăiat poate duce la coroziunea elementelor inserției, murdărirea sticlei și depunerea mai rapidă a funinginei (creozot) în inserție și în conducta de coș de fum. Se recomandă ca încărcarea unică a combustibilului să nu depășească înălțimea de 1/3 din înălțimea cuptorului. Este inacceptabilă utilizarea altor materiale decât cele recomandate, în special a deșeurilor și a lichidelor inflamabile.

Dependența dintre valoarea calorică a lemnului și nivelul de umiditate al acestuia		
Condiția lemnului	Conținutul de apă	Puterea calorică
Lemn verde	50-60%	2,0 kWh/kg = 7,2 MJ/kg
Lemn semi-uscat	25-35%	3,4 kWh/kg = 12,2MJ/kg
Lemn uscat	15-25%	4,0 kWh/kg = 14,4 MJ/kg

6. Întreținerea și curățarea

Semineul trebuie curățat în mod regulat, mai ales cu conductele de evacuare a fumului. Se recomandă efectuarea unei inspecții a cuptorului de către persoana calificată sau de la o companie cel puțin de două ori pe an. Cosul de coș de fum trebuie verificate pentru a fi etanșe la aer și pentru a fi curățate de o dispozitiv de curățat cu de 4 ori pe an. Verificarea și curățarea conductei de coș trebuie să fie efectuate în conformitate cu prevederile aplicabile, cu referire în special la posibilele obstrucții ale conductelor de coș de fum (adică înfundarea datorată unui cuib de pasăre, frunze căzute etc.)

Curățarea geamului pentru șemineu a permis numai utilizarea produselor de curățare dedicate. Este recomandat să curățați în mod regulat geamul pentru a evita petele sau murdăria permanentă. Se recomandă utilizarea unor produse de curățare lichide pentru a împiedica distrugerea garniturii de etanșare. Cenușa trebuie îndepărtată înainte de umplerea completă a tăvii de cenușă, astfel încât cenușa să nu blocheze fluxul de aer și să răcească grătarul în cuptor. Nu folosiți substanțe chimice pentru curățarea elementelor șemineului (cu excepția sticlei). Nu curățați umed șemineul. Protejați garniturile și elementele șemineului în timp ce curățați sticla.

7. Metoda de eliminare a ambalajului și a produsului scos din uz.

Elementele din hârtie, lemn, sticlă și plastic trebuie puse în containere adecvate pentru deșeuri separate.

Elementele din metal și fontă trebuie livrate la un punct de reciclare.

Sursele potențiale de defecțiune a cuptorului

Consecințe	Posibila sursa a defecțiunii	Remedierea
Picături, condensarea apei în cuptor	Arderea lemnului umed cu flacara mica și clapa de abur închis sau apa care coboară în jos prin cosul de fum	Utilizați doar combustibilul recomandat Asigurați-vă că evacuarea fumului se face in mod corespunzator
Distrușgerea garniturii de etansare sau a geamului de protecție	Folosirea unor produse neadecvate pentru curatirea geamului de protecție	Utilizați o cantitate adecvată de lichide dedicate pentru a curăța sticla de șemineu astfel încât să nu se scurgă pe garniturile de protecție de etanșare
Incarcarea excesivă a pieselor mobile din fontă cu reziduri	Ventilarea insuficientă a cuptorului, lipsa ventilării grătarului prin cenusar, combustibilul inadecvat	Regulat goliți tava de cenușă, verificați circulația aerului în jurul cuptorului, măriți orificiile și grătarele de aer
Sticla de protecție se murdărește repede	Lipsa unui proiect corect, lipsa alimentării cu aer extern, se folosește lemn umed	Verificați compatibilitatea instalației cu reglementările, asigurați alimentarea cu aer a cuptorului (adică grătarul cu aer 20 x 20 cm), folosiți lemn uscat
Camera insuficient incalzita	Slaba calitate lemnului, căldură insuficientă din cuptor, alegerea puterii calorice a semineului gresita fata de dimensiunea camerei	Folosirea unei calitati adecvate a lemnului, verificarea circulatiei aerului in jurul semineului, alegerea potrivita a puterii semineului cu spatiul de incalzit
Fum in interiorul camerei in care se face focul	Amplasare necorespunzătoare a coșului de fum	Verificați cosul de fum si conformitatea lui cu reglementările, curățați cosul de fum
Fum in interiorul camerei in care se face focul	Cosul de fum este inca rece	Preincalziti cosul de fum inainte de arderea combustibilului
Foc prea mare in interiorul camerei de ardere	Flux prea mare a aerului la cuptor, prea mare, lemn de calitate proastă	Limitați parțial sau complet alimentarea cu aer a cuptorului (reglarea pe fațada tăvii de cenușă) verificați dacă mecanismul nu este blocat, utilizați combustibilul recomandat
Dificultate in a aprinde soba	Lemnul umed, busteni prea mari, lemn de calitate proasta, lipsa alimentarii cu aer necesara pentru ardere, aprindere incorecta	Utilizați combustibil recomandat (lemn de stejar tare) cu un nivel adecvat de umiditate, utilizați bucăți mici de lemn pentru aprindere, asigurați o cantitate suficientă de aer pentru ardere, verificați dacă conductele de coș sunt instalate corect

TERMENI ȘI CONDIȚII DE GARANȚIE

1. Durata garanției:

Kaminäsüdämiäku efektiivse töö garantii antakse mälmelementidele ja koldeäorpusele 60 kuud, välja arvatud Remus, Corno, Delios, Gravena Szyba Prawa, Gravena Szyba Lewa, Etna, Etna Szyba Lewa, Etna Szyba Prawa, Parma Szyba Lewa, Parma Szyba Prawa, Prometeusz, Fiorina Szyba Lewa, Fiorina Szyba Prawa, kaubäniämeäga sisetükid - mille garantii on 24 kuud. Ostmine tuleb kinnitada ääemüügipunkti templiga (kviitungil või arvel) ja müüjä loetava ällkirjaga ning seadme kokkupänemisega tegeleva ettevötte templi ja ällkirjaga.

2. Mandatul äsigurä reparäätii tasuta la ädescoperieä defecätionilor de fabricäätie.

3. Reparaätia än garanätie este ägratuitä, Mandatul garanteazä ää va räspunde solicitäätii de garanätie ä clientului än termen de 14 zile de la data revendicäätii și va soluätiona cererea än cel mai scurt timp posibil. Ääcä änläturarea defecätionii necesitä un efort sporit și / sau o äimportä piesele de schimb, timpul menätionat mai sus se poate äxtinde äi clientul va fi äinformat despre acest lucru.

4. Defecätiele și äeteriorarea äispozitivului trebuie raportate än scris la punctul de vändare unde a fost ächiziätionat produsul. Cumpäätörul este obligat sä prezinte cardul de garanätie äcompletat äcorect ämpreună cu ädocumentul de cumpäärare (äädicä, ächitanäa) si numarul serinei.

5. Mandatul nu poartä nici o räspönsabilitate pentru lipsa și äaunele äprovocate de äinstalarea și äutilizarea defecätuoasä ä ädispozitivului (äinstalat și äutilizat nu än äconformitate cu ädispoziätieile prezentului manual și cu äprevederile älegii äaplicabile) Garanätia este ädate pentru ädispozitivul äinstalat numai de äcätre äpersoanele și äcompaniile äspecializate än acest ädomeniu de äactivitate.

Garanätia nu äacoperä ädaunele äcauzate de:

- äutilizarea äcombustibilului, äaltul ädecät älemnul ärecomandat,
- äcuptorul de äspälare cu äapä,
- äiluminarea ärapidä ää focului än äcuptorul ärece,
- äpagubele ämecanice,
- äconservarea äinädecvatä,
- äcoroziune - äinsertia trebuie äproteätatä äämpotriva äumezelii,
- äsocul de äcoșuri änecorespunzätör,
- ädefecätii äși ädaune älegate de ätransport.

6. Garanätia nu äacoperä:

- äceramica ädin sticlä ärezistentä la äcälädurä - äcuptorul este äechipat cu ägeam ätermorezistent pänä la 750 °C, äcare ädepäășete än ämod äsemnificativ ätemperatura äcuptorului än ätimpul äprocesului de äardere. Ädefecätieuna ästiclei äpoate fi äcauzatä numai de ämanipularea äinädecvatä sau de äconservarea ä echipament și äca ätare nu se ääncadreazä än ägaranätie,
- äsigiliile äfränghiile - äsunt äsupuse äuzurii änaturale än ätimpul äfuncätionäätii ädispozitivului,
- äelementele äcuptorului (ägrätarul äorizontal, äcärämizile ädin äșamotä, äcadru ädeflector, ävermiculit, ädeflector de äșamotä, ägarda de äprotecätie, äperetele ädecorativ äinterior), äcare äpot fi ädeteriorate äprin äutilizarea äcombustibilului äinädecvat (äaltul ädecät älemnul), äasupra äexploätäätii äcuptorului sau äinstaläätii änecorespunzätöare ää ädispozitiv,
- ästraturi ädecorative pe äsupräfaäa äinsertiei äsemineului.

1. Orice ädaune äcauzate de äinstalarea, äfuncätionarea sau ääntreäinerea änecorespunzätöare ää ädispozitivului äși äalte äcauze äcare nu äpot fi äatribuite äproducätörului äpot fi äeliminate numai än ädetrimentul äutilizätörului.

2. Garanätia se äacordä numai pentru ädispozitivele ächiziätionate äși äinstalate än äPolonia.

3. Garanätia nu äexclüde, nu älimiteazä äși nu äsuspendä ädrepturile äcumpäätörului äcare ädecurg ädin äprevederile ägaranätiei äimplicite pentru ädefecte (JO 2014, äpoz. 827 äși JO 2014, äpoz. 121, cu ämodificäätile äuläterioare). Äcodul äcivil se va äaplica än ächestiuni äcare nu äsunt äreglementate de äaceastä ägaranätie.

Äaccept äși äaccept ätermenii de ägaranätie.

Äsemnätura äcumpäätörului

CARTE DE GARANTIE PENTRU CUMPARATOR

Modelul

Data achizitiei (garantia incepe de la aceasta data)

CUMPARATOR:

Nume:

Prenume:

Adresa: strada casa nr.

oras codul postal

.....
Semnatura si stampila vanzatorului

.....
Semnatura si stampila companiei care
instaleaza

**MANUAL ȘI INSTRUCȚIUNILE DE INSTALARE A INSERTULUI DE SEMINEU NORDflam
SUNT PARTEA INTEGRALĂ A CARDULUI DE GARANȚIE.**

**Prin prezenta, declar că am citit instrucțiunile pentru instalarea și funcționarea insertiei
semineu NORDflam și termenii de garanție.**

.....
Semnatura proprietarului

REPARATII IN GARANTIE

Note	Data	Semnatura tehnicianului autorizat

СЪДЪРЖАНИЕ



1. ОБЩА ИНФОРМАЦИЯ
2. ИЗБОР НА УСТРОЙСТВО
3. МОНТАЖ
4. ПЪРВО ЗАПАЛВАНЕ
5. ИЗПОЛЗВАНЕ
6. ПОДДРЪЖКА И ПОЧИСТВАНЕ
7. РЕЗЕРВНИ ЧАСТИ
8. НАЧИН НА ИЗХВЪРЛЯНЕ НА ОПАКОВКИ И ИЗЛЕЗЛИ ОТ УПОТРЕБА ПРОДУКТИ

1. Обща информация

Благодарим ви за покупката на камина за вграждане „NORDFLAM HS“.

Преди да я използвате, прочетете внимателно настоящото ръководство. За повече информация относно тази камина, моля посетете нашия уебсайт www.nordflam.pl.

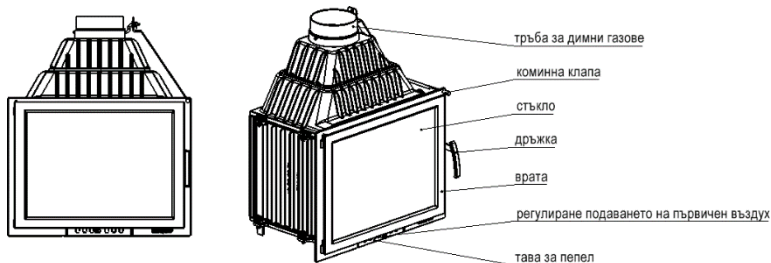

Фиг. 1. Схема на камина за вграждане

1.1. Предназначение на камината за вграждане

Камината за вграждане е предназначена за използване като допълнителен източник на отопление в помещението, в което е монтирана.

1.2. Законови разпоредби

Нормативни актове, касаещи камините за вграждане:

- Стандарт EN 13229 и неговите изменения. „Открити камини за вграждане, работещи с твърди горива. Тестове и изисквания“.

2. Избор на устройство

Приема се, че за отоплението на добре изолирана стая с площ 10 м² и височина 2.5 м, е достатъчна мощност от 1 kW. Предвид загубата на гаранция е необходимо да се избере устройство с мощност, отговаряща на площта на отопляемото помещение.

3. Монтаж

Монтирането на камината задължително се извършва при съблюдаване на действащите закони, норми и стандарти, заложените в това ръководство препоръки, както и в съответствие с принципите на изграждане. Монтажът се изпълнява от квалифициран техник или фирма, при спазване на националните и местни регулации.

3.1. Коминни канали

Съгласно действащото законодателство, всяко едно устройство трябва да бъде свързано към отделен коминен канал, като се препоръчва следното:

- минималната височина на комина трябва да е 3.5 - 4 метра, а оптималната височина, измерена от дъното на пещта, между 5 и 6 метра.
- коминният канал трябва да е херметичен, с един и същ диаметър по цялата дължина, и стърчащ на приблизително 0.5 метра над билото на покрива, така че върху тягата да не се оказва никакво влияние.
- в изключителни случаи (при II-а и III-та зона на ветрово натоварване и по причина на местната топография) могат да се използват коминни шапки, които не допускат появата на обратна тяга.

Внимание!

Ако коминните канали са:

- с размери и диаметри, които са по-малки от препоръчителните;
- в постройки с неизгодно местоположение (т.е. заобиколени от високи сгради или самите те са издигнати в долини);
- наклонени вертикално и/или съдържат дълги хоризонтални участъци;

това би могло да доведе до недостиг на необходимия вакуум (тяга) в канала, в резултат на което отработените газове няма да се вентилират, а устройството ще започне да изпуска дим вътре в помещението.

Преди да монтирате камината за вграждане, първо проучете каква е силата на тягата в коминния канал, както и дали е възможно съществуващият канал да бъде свързан към самата камина. Предполага се, че в тръбата за димни газове силата на тягата е 12 +/- 2 Pa. Тръба с тяга над 12 Pa може да доведе до прегряване на пещта и загуба на гаранционното покритие. Минималната тяга трябва да е поне 6 +/- 1 Pa.

3.2. Вентилация и достъп до въздух

Забранено е използването на механични вентилационни устройства в помещението, в които има камини на твърдо гориво, чиито димни газове се изхвърлят по гравитационен начин. Изключение: отоплителни устройства, приспособени за топлинно-рекуперационни системи. Използването на камина за вграждане изисква подаване на достатъчно количество въздух в помещението, в което е монтирана камината, като това количество трябва да е минимум 10 м³/час и макс. 1 kW от номинална мощност на камината. Недостатъчният обем въздух води до непълно изгаряне на горивото, а съдържащите въглероден окис отработени газове могат да причинят задимяване вътре в помещението, което е опасно за живота и здравето, намалява мощността на самата камина и не съставлява основание за гаранционен иск.

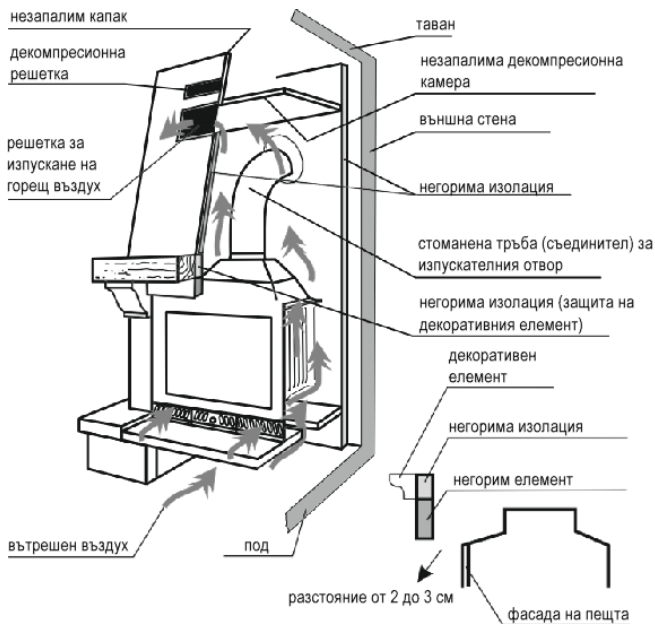

Фиг. 2. Пример за монтиране на камината за вграждане

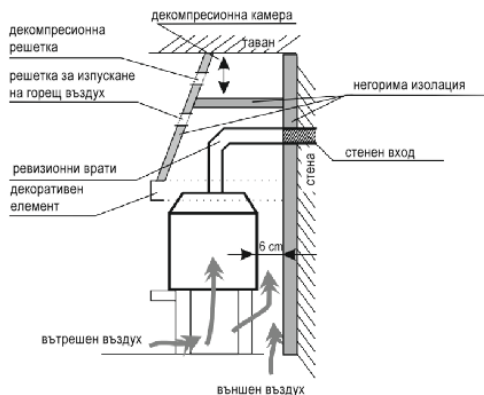
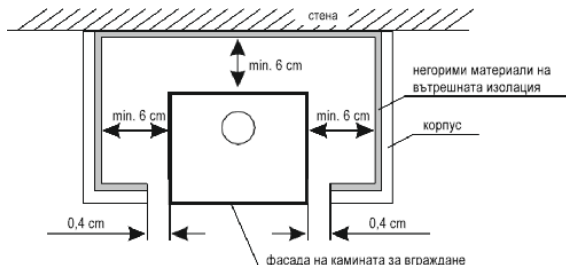

Фиг. 3. Пример за монтиране на камина за вграждане – горен и долен изглед

3.3. Монтиране на камината за вграждане

Преди да пристъпите към монтаж, първо вижте дали камината е окомплектована, дали всички нейни механизми работят и проверете издръжливостта на мястото, където тя ще бъде вградена. Камината задължително се поставя върху незапалима повърхност с дебелина от поне 0.15 метра. Подът пред камината трябва да бъде обезопасен със слой от негорим материал, чиято ширина позволява безопасна експлоатация (мин. 0.6 м.,

При изграждане на корпуса на камината, вие трябва:

- да поставите камината върху повърхности с достатъчна товароносимост;
- да осигурите пренос на въздух между стените на камината за вграждане и стените на корпуса, като за тази цел между направената от негорими материали стенна изолация на корпуса и оребриенето на самата камина задължително се оставя пролука с минимална широчина 6 см.;
- да осигурите подаване на въздух под камината и нейния изход с помощта на поставените над печта въздушни решетки, които са с обща площ от 800 см² и следва да бъдат конструирани така, че да не се запушват;
- да предвидите подходяща вентилация чрез декомпресионната решетка с площ 200 см², като декомпресионната камера трябва да е с височина 30-50 см., измерена от тавана;
- да осигурите минимум 150 см. от предната част на камината до запалимите материали;
- да отстраните ненужните закрепващи елементи;
- да предвидите достатъчно разстояние, необходимо за почистване на камината и конектора.

След монтаж камината задължително се приема от квалифициран коминочистач, за което се изготвя и подписва приемателен протокол.

Между камината за вграждане и изолацията се оставя разстояние от поне 6 см. (измерено от външната част на печта до изолационния материал), а между горната част на фасадата и елементите на корпуса се оставя пролука с дължина от 2 или 3 см.

Липсата на разширение (т.е. гореспоменатите празнини) може да повреди устройството и да доведе до загуба на гаранцията.

4. Първо запалване

Първото запалване на камината може да бъде извършено едва след пълното изсъхване на строителните материали. За да бъдат избегнати резки температурни промени, при първото запалване огънят не бива да е много силен. Ще се появи специфична миризма, дължаща се на втвърдяването на защитните материали, която ще изчезне след няколко изгаряния.

При запалването на огън, подаването на първичен въздух трябва да е изцяло отворено, след което можете да започнете да го затваряте постепенно (виж точка 5.2. Регулirане подаването на въздух).

5. Използване

5.1. Безопасност

При експлоатация на устройството се обръща специално внимание на високите температури, на риска от изгаряния и на опасността от пожар, като в тази връзка:

- трябва да се ползва предоставената от производителя термо ръкавица;
- децата не бива да имат директен контакт с отоплителното устройство и задължително трябва да са под надзора на възрастен, когато са близо до камината;
- е абсолютно забранено разглобяването и извършването на структурни промени по камината за вграждане;
- за гасенето на печта не може да се използва вода;
- е препоръчително в помещението, в което е монтиран отоплителния уред, да бъде инсталиран датчик, измерващ нивото на въглерод.
- е забранено да се оставя камината без надзор, докато в нея все още гори огън.
- е недопустимо устройството да бъде използвано за сушене на платове (т.е. дрехи), които също така не бива да бъдат оставяни в близост до него;

- камината не бива да се прегрява;
- е забранено да се пали огън в камина, която още не е монтирана;
- вратите на камината трябва да бъдат винаги затворени по време на нейната нормална експлоатация.

В случай на пожар, уведомете най-близката пожарна и коминочистача. До пристигането им се опитайте да потушите огъня с помощта на прахов пожарогасител, насочвайки струята директно към коминния канал.

5.2. Регулиране подаването на въздух

Процесът на горене се регулира с предвидените за тази цел ръчни приспособления:

- капака на предната страна на тавата за пепел, чрез който се контролира подаването на въздух към дъното на пещта (виж фиг. 4);
- дръжката на клапата, чрез която се коригира тягата на комина (виж фиг. 5);



Фиг. 4. Пример за регулиране на въздушния поток към пещта (предна страна на)



Фиг. 5. Пример за реглаж на клапа

5.1. Гориво

Сухите дърва и дървените брикети са единственото приемливо гориво. Нетната калоричност на дървесината е средно 3.5 – 3.7 kW/кг., а влагата в нея е под 20 %. За горене може да се ползва само дървесина със съдържание на влага не повече от 20 %, като тази стойност се постига след близо 2 години съхранение на сухо място. Току що отсечените дървета съдържат 50-60 % влага. Освен увеличеното използване на дърва (два пъти повече), изгарянето на прясно дърво може да доведе до корозирание на каминните елементи, до замърсяване на стъклото и до по-бързото натрупване на утайка (креозот) в самата камина и коминния канал. Желателно е еднократното зареждане с гориво да не надвишава 1/3 от височината на пещта. Използването на различни от препоръчаните материали, особено на отпадъци и запалими течности, е абсолютно неприемливо.

Зависимост между калоричната стойност на дървесината и съдържащата се в нея влага		
Състояние на дървесината	Съдържание на вода	Калорична стойност
Прясно нарязана	50 – 60%	2.0 kWh/кг. = 7.2 MJ/кг.
Оставена на съхранение през лятото	25 – 35%	3.4 kWh/кг. = 12.2 MJ/кг.
Оставена на съхранение в продължение на няколко години	15 – 25%	4.0 kWh/кг. = 14.4 MJ/кг.

6. Поддръжка и почистване

Камината за вграждане, и особено нейните изпускателни тръби, трябва да се почистват редовно. Хубаво е пещта да се инспектира от квалифицирано лице или от компания поне два пъти годишно. Коминните канали трябва да се проверяват за херметичност и да се почистват от коминочистач 4 пъти в годината. Поддръжката и почистването на коминния канал се извършва съгласно действащите разпоредби, като се обръща специално внимание на потенциални препятствия от сорта на запушвания в резултат на птичи гнезда, паднали листа и пр.

Стъклото на камината може да бъде почиствано само със специални почистващи препарати. За да се избегне появата на трайни петна и замърсявания, се препоръчва редовно почистване на стъклото, за което трябва да бъдат използвани течни почистващи продукти, които не проникват в уплътненията. Пепелта се отстранява преди препълването на тавата, тъй като тя би могла да блокира въздушния поток и да спре охлаждането на каминната решетка. Не използвайте химикали за почистване на елементите на камината (с изключение на стъклото). Не почиствайте камината мокро. Пазете уплътненията и елементите на камината, докато почиствате стъклото.

7. Резервни части

Задължително се използват само оригинални резервни части, предлагани от дистрибутора на камините за вграждане.

8. Начин на изхвърляне на опаковки и излезли от употреба продукти.

Хартиените, дървените, стъклените и пластмасовите елементи трябва да се поставят в подходящи контейнери за сегрегирани отпадъци. Металните и чугунените части трябва да бъдат доставени до пункт за рециклиране.

Потенциални причини за неизправности в камината

Последствия	Възможна причина за повредата	Отстраняване
Наличие на капки и конденз в печта.	Затворена клапа и изгаряне на мокра дървесина с лоши качества. Вода, спускаща се по коминния канал.	Използвайте само препоръчи -телното гориво. Обезопасете изхода на комина.
Щети по уплътнителните въжета на стъклото и вратите.	Прекалено използване на силен препарат за почистване на каминното стъкло.	За да почистете стъклото, използвайте подходящо коли -чество течност, която да не капе върху уплътнителните въ -жета.
Прекомерно износване на движещите се чугунени части.	Недостатъчна вентилаци я на печта, липса на проветрение на скарата през тавата за пепел, неправилно гориво.	Редовно изпразвайте тавата за пепел, проверявайте циркула -цията на въздух около печта, увеличете отворите и въз -душните решетки.
Стъклото се замърсява бързо.	Липса на пр авилна тяга, недостатъчно подаване на външен въздух, използване на мокро дърво.	Проверете дали инсталацията отговаря на разпоредбите, осигурете подаване на въздух към печта (въздушна решетка 20x20 см.), използвайте стари сухи дърва.
Недостатъчно затоплено помещение.	Дървесина с лошо качество, слаба топлина от камината, неправилен избор на камина спрямо размера на поме -щението.	Използвайте препоръчително -то гориво, проверете цирку -ляцията на въздух около печта - въздушни решетки.
Образуване в помещението н а дим в резултат на горене.	Неподходяща тяга на комина.	Проверете коминния канал и неговото съответствие с изис -кванията. Почистете го.
Образуване в помещението на дим в резултат на запалване.	Студен коминен канал.	Загрейте предварително ко-минния канал и използвайте повече хартия за запалване.
Прекалено голям огън в печта.	Прекалено голямо подаване на въздух към печта, прекалено голяма тяга, лошо качество на дървесината.	Ограничете частично или напълно подаването на въздух към печта (чре з регулатора в предната част на тавата за пепел), проверете дали клапата не е блокирала, използвайте препоръчителното гориво.
Трудно се пали огън.	Мокра дървесина, твърде големи дървета, лошо качество на дървесината, липса на въздухоподаване при изгаряне, лоша тяга.	Използвайте препоръчително -то гориво (твърд дъбов мате -риал) с подходящо ниво на влага; за запалване използвай -те малки парчета дърво; пода -вайте достатъчно количество въздух за изгаряне; проверете дали коминните канали са мон -тирани както трябва.

ГАРАНЦИОННИ УСЛОВИЯ

1. Използването на камината за вграждане, нейното свързване към комина и условията, при които тя ще бъде експлоатирана, трябва да съответстват на настоящото ръководство. Забранено е извършването на каквито и да е било преустройства или модификации по конструкцията на камината.
2. Продължителност на гаранцията: гаранционният период за ефективно работещо устройство „NORDFLAM HS“ възлиза на 60 месеца за вградени камини и 24 месеца за печки, като гаранцията покрива също така чугунените елементи и корпуса на пещта, с изключение на камините за вграждане, носещи търговските имена Remus, Corno, Delios, Gravena Szyba Prawa, Gravena Szyba Lewa, Etna, Etna Szyba Lewa, Etna Szyba Prawa, Parma Szyba Lewa, Parma Szyba Prawa, Prometeusz, Fiorina Szyba Lewa, Fiorina Szyba Prawa, за които гаранционният период е 24 месеца. Покупката трябва да бъде удостоверена с положен от търговеца на дребно печат (на касовата бележка или върху фактурата) или с подписа на продавача и печата на компанията, която е монтирала устройството.
3. Издателят на гаранцията не носи никаква отговорност за липси или за щети, причинени в резултат на неправилно монтиране или неправомерно използване на продукта (инсталиран и експлоатиран в противоречие с изискванията на това ръководство и разпоредбите на действащото законодателство). Гаранцията се дава единствено за устройства, които са били монтирани от лица и фирми, специализирани в тази дейност.
4. Гаранцията не покрива повреди, причинени от:
 - използване на неподходящо гориво (различно от препоръчителната дървесина);
 - промиването на пещта с вода;
 - бързото запалване на огън в студена пещ;
 - механични щети;
 - неадекватно съхранение;
 - корозия (камината за вграждане трябва да бъде защитена от влага);
 - недостатъчна коминна тяга;
 - съответни неизправности или повреди по време на превоз;
 - недостатъци в резултат от неспазването на наръчника за експлоатация
5. **Гаранцията не важи за:**
 - топлоустойчивата стъклена керамика - пещта е оборудвана с термоустойчиво стъкло, издържащо на температури до 750° C, която стойност е много над температурата в пещта по време на горивния процес. Стъклото може да бъде повредено само вследствие на неправилното боравене или съхранение на оборудването и затова то не се покрива от гаранцията.
 - уплътненията и въжетата – те подлежат на естествено износване в резултат на експлоатацията на устройството.
 - елементите на пещта (хоризонталната скара, шамотните тухли, дефлекторна рамка, вермикулит, шамот дефлектор, предпазната решетка и вътрешната декоративна стена, които могат да бъдат повредени при използване на неправилно гориво (различно от дърво), при експлоатация на пещта или при неправилен монтаж) и декоративните слоеве на камината за вграждане.
6. При подаване на иск потребителят на камината е длъжен да представи доклад за рекламация, попълнена гаранционна карта и платежен документ и сериен номер. Така изброените документи са необходими за разглеждането на всякакви претенции, на които трябва да бъде отговорено в рамките на 14 дни от датата на тяхното писмено подаване. Всички преработки, модификации и промени в конструкцията на камината водят до незабавната загуба на издадената от производителя гаранция.
7. Всички дефекти, дължащи се на неправилна експлоатация, съхранение и некомпетентна поддръжка, несъвместима с посочените в наръчника за експлоатация условия, както и дефекти, дължащи се на други причини, но не и по вина на производителя, са основание за анулиране на гаранцията, ако въпросните дефекти са променили съответната камина или печка.
8. Валидността на гаранционната карта отпада, когато върху нея няма дата, печат и подписи, или когато картата е претърпяла изменения, извършени от неупълномощени лица

Не се издават дубликати на гаранционните карти!

Подпис на купувача:

ГАРАНЦИОННА КАРТА НА КУПУВАЧА

Наименование на устройството:.....
Дата на закупуване (начална дата на гаранцията):.....
КУПУВАЧ:
Имена:
Малко име
Адрес: ул №
град пощенски код.....

.....
Печат и подпис на търговеца

.....
Печат и подпис акомпанията, която е
монтирала устройството

НАРЪЧНИКЪТ И ИНСТРУКЦИИТЕ ЗА МОНТИРАНЕ НА КАМИННА ПЕЧКА „НОРДФЛАМ“ ПРЕДСТАВЛЯВАТ НЕРАЗДЕЛНА ЧАСТ ОТ ГАРАНЦИОННАТА КАРТА.

С настоящото потвърждавам, че съм прочел инструкциите за монтиране и експлоатация на каминна печка „NORDFLAM HS“ и съм запознат с нейните гаранционни условия.

ГАРАНЦИОННИ РЕМОНТИ

.....
Подпис на собственика

забележки	дата	подпис на сервизен техник

ЗМІСТ



1. ЗАГАЛЬНА ІНФОРМАЦІЯ
2. ПІДБОР ТОПКИ
3. УСТАНОВКА
4. ПЕРШЕ РОЗПАЛЮВАННЯ
5. ЕКСПЛУАТАЦІЯ
6. ТЕХНІЧНЕ ОБСЛУГОВУВАННЯ ТА ЧИЩЕННЯ
7. ЗАПАСНІ ЧАСТИНИ
8. СПОСІБ УТИЛІЗАЦІЇ УПАКОВКИ ТА ПРОДУКТУ, ВИВЕДЕНОГО З ЕКСПЛУАТАЦІЇ

1. ЗАГАЛЬНА ІНФОРМАЦІЯ

Дякуємо Вам, що придбали картридж нашої компанії.

Перед початком експлуатації пристрою слід прочитати дану інструкцію.

Якщо Ви шукаєте додаткову інформацію про картридж запрошуємо відвідати наш веб-сайт www.nordflam.pl.



Рис. 1. Схема камінної топки

1.1. Призначення топки

Камінна топка призначена для вбудовування і служить додатковим джерелом тепла в приміщенні, де вона встановлена.

1.2. Юридична інформація

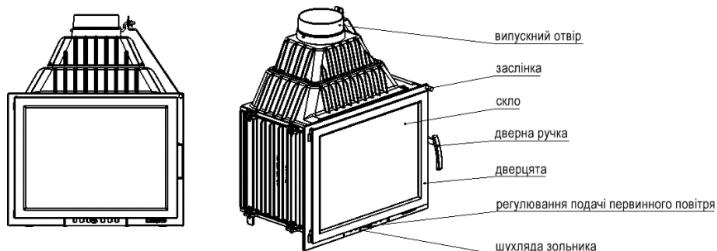
Правові положення щодо камінних топок

- :Стандарт PN-EN 13229 зі змінами: «Опалювальні топки з твердопаливними відкритими камінами. Вимоги та випробування».

2. Підбор топки

Вибираючи топку для конкретного приміщення (приміщень), слід керуватися, окрім естетичних міркувань, нормативно-правовими актами, що випливають з постанови Міністра інфраструктури від 12.04.2002 р. (закон. вісник від 02.75.690 зі змінами) та будівельного законодавства.

Підбор потужності опалювального пристрою залежить від ступеня теплоізоляції приміщення і опалювальної площі. Передбачається, що для достатньо ізольованого приміщення 1 кВт потужності достатньо для опалення 10 м² при стандартній висоті 2,5 м. За умовами гарантії слід підбирати потужність приладу відповідно до величини приміщень, які підлягають обігріванню.

3. Установка

Установка камінної топки повинна відповідати чинному законодавству, стандартам, рекомендаціям цього посібника та принципам належної будівельної практики.

Установку повинна виконувати кваліфікована особа або компанія. Необхідно дотримуватись національних та місцевих правил.

3.1. Димохідна система

Для нормальної роботи топки, пристрій слід підключати до димоходу згідно з чинними положеннями законодавства. Рекомендується:

- мінімальна висота димоходу 3,5-4 м, оптимальна 5-6 м, міряючи від дна топки,
- мінімальні розміри димоходу повинні складати 0,14 x 0,14 м,
- димохід повинен бути герметичним, з однаковим поперечним перерізом по всій довжині та виступати приблизно на 0,5 м над коником будівлі, щоб запобігти порушенню тяги,
- в особливих ситуаціях (зони вітрового навантаження II і III, через місцеві рельєфні умови) для захисту від зворотної тяги слід використовувати ковпаки димоходу.

Увага!

У випадках, коли димохідні труби:

- менші за рекомендовані розміри,
 - встановлені у будівлях з невдалим розміщенням (наприклад, оточені високими будинками, будівлі в долинах),
 - відхилені від вертикалі та/або з довгими горизонтальними ділянками,
- пропаде необхідний тиск (тяги) в димохідній системі, через що відпрацьовані гази не зможуть виводитися, як наслідок, пристрій задимиться.

Перед установкою пристрою необхідно отримати висновок комін'яра про силу тяги димоходу та можливість використання наявного димоходу для підключення пристрою. Передбачається, що сила тяги димоходу повинна становити 12+/-2 Па. Димохідна система з тягою більше 12 Па може призвести до перегрівання топки та втрати гарантійних прав. Мінімальна тяга димоходу повинна складати 6 +/- 1 Па.

3.2. Вентиляція та подача повітря

У приміщеннях з твердопаливними камінами з гравітаційним відведенням димових газів забороняється використовувати механічну витяжну вентиляцію.

Виняток: прилади, призначені для рекуперації.

Під час використання приладу приміщення, в якому він працює, повинно забезпечуватися достатньою кількістю повітря. Приміщення з функціонуючим пристроєм повинні мати приплив повітря до печі в обсязі не менше 10 м³/год на 1 кВт номінальної потужності пристрою. Недостатня кількість повітря викликає неповне згоряння палива, а відпрацьовані гази, що містять чадний газ і сажу, можуть утворювати дим. Таке явище небезпечне для життя і здоров'я, знижує потужність пристрою і не є підставою для гарантійних претензій.



Рис. 2. Приклад способу установки камінної топки



Рис. 3. Приклад способу установки камінної топки – вид зверху і збоку

3.3. Установка пристрою

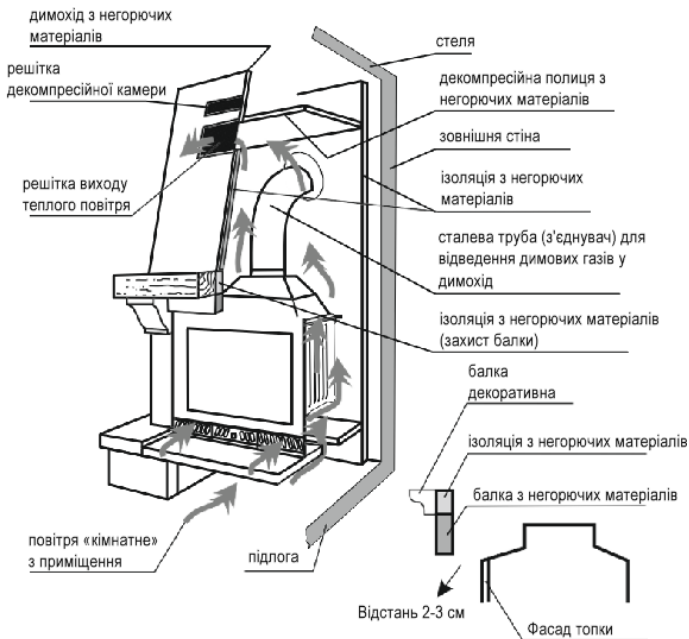
Перед початком монтажу топки перевірити його комплектність, роботу всіх механізмів і надійність корпусу. Камінну топку слід розташовувати на негорючій основі мінімальної товщини 0,15м. Підлога перед дверцятами топки має бути захищена смугою з негорючого матеріалу шириною, що забезпечує безпечне використання (мін. 0,6 м, не коротше довжини відкритих дверей).

Монтуючи корпус камінної топки слід:

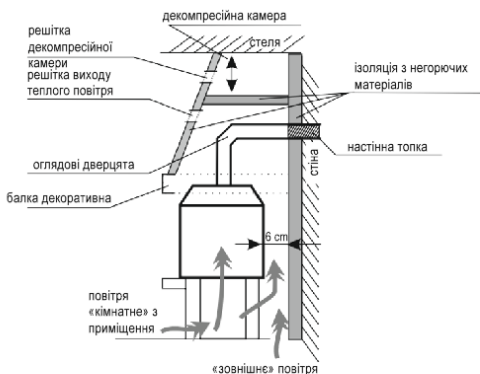
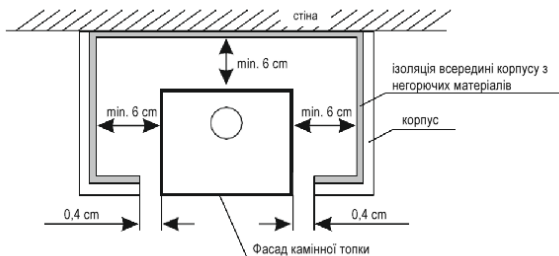
- розмістити топку на монтажних поверхнях з достатньою несучою здатністю,
- забезпечити конвекцію повітря між стінками топки і стінками корпусу. Для цього слід між ізоляцією стін корпусу, виконаного з негорючих матеріалів, та ребрами камінної топки залишити простір, шириною мін. 6 см (рис. 3),
- забезпечити відстань 2-3 см між верхньою частиною фасаду та елементами камінного корпусу (рис. 2),
- забезпечити подачу повітря під топку та його вихід через повітряні решітки над топкою (решітки повинні бути сконструйовані таким чином, щоб вони не були забиті),
- забезпечити вентиляцію декомпресійною решіткою площею 200 см². Декомпресійна камера має мати висоту 30-50 см, вимірюючи від стелі,
- залишаючи відстань мін. 150 см від передньої частини камінної топки для горючих матеріалів,
- усунути всі сторонні та захисні елементи,
- забезпечити відповідні зазори, необхідні для очищення каміна та з'єднувача.

Інформація про розміри впускних і вихідних решіток наведена на таблиці з номінальними параметрами, розміщеній на топці та долученій до даної інструкції.

Після завершення монтажу пристрою димохідну систему повинна прийняти пожежна служба

4. ПЕРШЕ РОЗПАЛЮВАННЯ

Перше розпалювання вогню у каміні можна здійснити після того, як використані будівельні матеріали повністю висохнуть. Під час першого розпалювання не розводити сильного вогню, щоб уникнути різкої зміни температури. Під час першого розпалювання з'явиться специфічний запах – це ефект затвердіння захисних матеріалів. Запах зникне після кількох розпалювань.

Під час розпалювання подачу первинного повітря слід повністю відкрити і поступово закривати в міру розпалювання (див.: 5,2. Регулювання повітряного потоку).

5. ЕКСПЛУАТАЦІЯ

5.1. Безпека

Під час експлуатації пристрою слід бути особливо обережним через високу температуру, ризик опіків та можливість пожежі:

- при обслуговуванні використовувати захисні рукавички, надані виробником для роботи з пристроєм,
- не підпускати дітей безпосередньо до пристрою - їх присутність біля пристрою можлива лише під суворим наглядом дорослих,
- забороняється розбирати та вносити будь-які конструктивні зміни в пристрій,
- заборонено гасити піч водою,
- рекомендується встановлювати датчик чадного газу в приміщенні, де буде розташовуватися опалювальний прилад,
- забороняється залишати палаючий вогонь в пристрої без нагляду,
- забороняється використовувати пристрій для сушіння матеріалів (наприклад,

- одягу) - також в безпосередній близькості від нього,
- забороняється розпалювати в незабудованій камінній топці,
 - під час нормальної роботи дверцята приладу (і дверцята зольника) повинні бути закриті. У разі загоряння сажі в димоході слід повідомити найближчу пожежну охорону та майстра-коминяра. До їх прибуття намагатися загасити вогонь порошковим вогнегасником, направляючи струмінь прямо на димохід.

5.2. Регулювання повітряного потоку

Процес горіння слід регулювати за допомогою спеціальних маніпуляторів:

- розташуванням захисного елемента на фасаді зольника, регулюючи подачу повітря в нижню частину топки (див. рис. 4),
- розташуванням ручки, що регулює відкриття заслінки шляхом регулювання тяги димоходу (див. рис. 5).



Рис. 4. Приклад регулювання подачі повітря в топку (вид на фасад зольника)



Рис. 5. Приклад регулювання заслінки

5.3. Паливо

Слід використовувати тільки рекомендовані види палива. Рекомендовані види палива вказані на таблиці з номінальними даними, що додається до даної інструкції. Топка не повинна бути повністю заповнена паливом

- оптимальне заповнення приблизно на 1/3 висоти топки. Неприпустимо використовувати інші матеріали, ніж рекомендовані, зокрема відходи та легкозаймисті рідини.

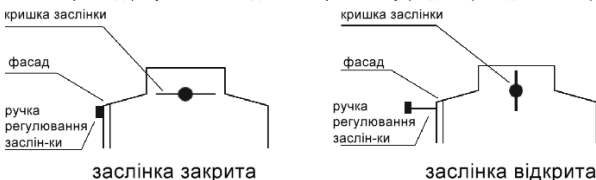
Паливо, що використовується в камінних топках (залежно від моделі): дрова, брикети з листяних порід дерев. Теплотворна здатність дров становить в середньому 3,5–3,7 кВт/кг при вологості дров нижче 20%. Для спалювання придатні дрова з вологістю не більше 20%. Така вологість виходить приблизно через 2 роки зберігання. Свіжозаготовлені дрова характеризується вологістю 50-60%. Горіння таких дров спричиняє, окрім подвоєної витрати палива, корозію елементів топки, швидке забруднення скла та відкладення кіптяви (креозиту) у топці та димоході.

Залежність між теплотворною здатністю дров та її вологістю		
Стан дров	Вміст води	Теплотворність
Свіжозрізаний	50-60%	2,0 кВт·год/кг = 7,2 МДж/кг
Зберігається протягом року	25-35%	3,4 кВт·год/кг = 12,2МДж/кг
Зберігається кілька років	15-25%	4,0 кВт·год/кг = 14,4 МДж/кг

6. Технічне обслуговування та чищення

Пристрій слід регулярно очищати, приділяючи особливу увагу димоходам. Рекомендується двічі на рік проводити технічний огляд топки майстром-коминяром. Димоходи необхідно перевіряти на герметичність і очищати коминяром 4 рази на рік. Огляд та очищення димоходу слід проводити згідно з нормативними документами, з особливим акцентом на прохідність каналу (можливість засмічення пташиним гніздом, засипання листям тощо).

Скло можна чистити тільки засобами, призначеними для цього. Рекомендується регулярно очищати скло, щоб уникнути стійкого забруднення. Використовувати рідину для чищення так, щоб запобігти її просочуванню в ущільнювачі топки. Золу слід вибирати до повного заповнення зольника, щоб зола не перекривала потік повітря та охолодження колосників у топці. Роботи з технічного обслуговування та очищення слід виконувати при охолодженому пристрої. Рекомендується замінювати ізоляційні шнури після кожного опалювального сезону. Не використовуйте хімічні засоби для чищення елементів каміна (за винятком скла). Не можна проводити вологе прибирання каміна. Захищайте ущільнювачі та елементи каміна під час очищення скла.

7. Потенційні джерела несправності топки

Слід використовувати лише оригінальні запасні частини, доступні у дистрибутора. Наявність запчастин: на весь термін гарантії на виріб.

8. Потенційні джерела несправності топки

Паперові, дерев'яні, скляні та пластикові елементи слід покласти у відповідні контейнери для роздільного сміття.

Металеві та чавунні елементи необхідно здати в пункт прийому вторинної сировини.

Потенційні джерела несправності топки

Наслідки	Можливе джерело виникнення	Застережні заходи
Скраплення, конденсат в топці	Спалювання вологих дров зі знизеним горінням і з закритою заслінкою.	Використовувати виключно рекомендовані види палива. Забезпечити вихід димоходу
Пошкодження ізоляційних шнурів скла та дверцят	Вода, що стікає по димоходу Використання занадто сильних (і надміру) засобів для очищення камінного	Використовувати відповідну кількість спеціальних рідин для очищення камінного скла, щоб стікали на ізоляційні шнури
Надмірний знос рухомих чавунних деталей	скла Недостатня вентиляція топки, відсутність вентиляції колосника через зольник, неправильне паливо	Систематично спорожняти зольник, перевіряти циркуляцію повітря навколо топки, збільшити отвори та повітряні решітки
Швидке забруднення скла	Відсутність тяги, відсутність потоку повітря ззовні, використання вологих дров	Перевірити відповідність установки каміна вимогам, забезпечити доступ повітря до печі (наприклад, решітка з розмірами 20x20 см), використовувати сухі сезонні дрова
Недогріте приміщення	Неякісні дрова, низька віддача тепла топки, неправильний підбор потужності пристрою по відношенню до розміру приміщення	Використовувати рекомендоване паливо, перевірити циркуляцію повітря навколо печі - повітряні решітки
Під час горіння в печі задимлюється приміщення	Погана тяга димоходу	Перевірити димохідну систему та його відповідність вимогам, очистити димохід, встановити на виході з димоходу пристрій для запобігання зворотного потоку диму
Під час розпалювання в печі задимлюється приміщення	Холодна димохідна система	Нагріти димохідну систему, додавши більше паперу, наприклад, газет
Надто велике полум'я в топці	Занадто велика подача повітря в камеру топки, занадто велика тяга димоходу, неякісні дрова	Частково або повністю зменшити подачу повітря в топку (регулювання на фасаді зольника), перевірити, чи не заблокована заслінка, використовувати рекомендовані види палива
Важко горить вогонь, згасає	Вологі дрова, занадто великі колоди, неякісні дрова, відсутність подачі повітря для горіння, погана тяга в димоході	Використовувати рекомендовані види палива (дрова твердих порід, наприклад, бук, дуб, граб тощо) з відповідною вологістю, використовувати невеликі дрова для розпалювання, забезпечити потрібну кількість повітря для горіння, перевірити правильність виконання димохідної системи

ГАРАНТІЙНІ УМОВИ

1. Строк дії гарантії:

Гарантія на справну роботу камінної топки надається на 60 місяців на чавунні елементи та корпус топки, за винятком топок з торговими назвами Remus, Corno, Delios, Gravena Szyba Prawa, Gravena Szyba Lewa, Etna, Etna Szyba Lewa, Etna Szyba Prawa, Parma Szyba Lewa, Parma Szyba Prawa, Prometeusz, Fiorina Szyba Lewa, Fiorina Szyba Prawa, на які діє гарантія 24 місяці. Покупка повинна бути підтверджена печаткою торговельної точки (чек або накладна) та розбірливим підписом продавця, а також печаткою та підписом компанії, яка монтує пристрій.

2. Гарант надає безкоштовний ремонт пристрою у разі виникнення заводських дефектів, що виникли протягом гарантійного терміну.

3. Гарантійний ремонт є безкоштовним, гарант гарантує, що скарга споживача буде розглянута протягом 14 днів з дати її письмового повідомлення, і буде розглянута в найкоротші терміни. Якщо усунення дефекту вимагає значного обсягу роботи або ввезення запчастин, цей час може бути продовжено, про що попереджається заявник.

4. Про дефекти та пошкодження обладнання необхідно повідомити письмово до місця продажу, де була здійснена покупка. Покупець зобов'язаний надати правильно заповнений гарантійний талон разом з іменним рахунком або касовим чеком і серійним номером пристрою.

5. Гарант не несе відповідальності за несправність та пошкодження, які виникли внаслідок неправильного (невідповідного до інструкції з установки та експлуатації, а також правових норм) встановлення та експлуатації обладнання. Гарантія надається на пристрої, встановлені тільки особами або компаніями, що спеціалізуються на цьому виді діяльності.

Гарантія не поширюється на пошкодження, що виникли внаслідок:

- використання палива іншого, ніж дрова
- заливка пристрою водою
- швидкого розпалювання вогню у не розігрітій печі,
- механічних пошкоджень
- неправильного тех. обслуговування,
- корозії - вставку слід захищати від впливу вологи
- неправильної тяги димоходу,
- дефектів, викликаних транспортуванням.

6. Гарантія не поширюється на:

- вогнетривке скло - піч оснащена склом, стійким до температури 750°C, що значно перевищує температуру, що утворюється в топковій камері при згорянні дров. Пошкодження скла може бути спричинено лише неправильними маніпуляціями або обслуговуванням обладнання, і тому гарантія не поширюється,
- шнури, ущільнювачі - піддаються природному зносу в процесі експлуатації,
- елементи топки (горизонтальний колючник, шамотна камера, гребінка, рама дефлектора, вермикуліт, дефлектор шамот, внутрішня декоративна стінка), пошкодження яких може статися у разі використання невідповідного палива (крім дров), надмірного використання топки або неправильного встановлення пристрою.
- декоративні шари на елементах топки.

7. Будь-які пошкодження, що виникли внаслідок неправильного встановлення, використання або обслуговування пристрою та інших причин, не пов'язаних з виробником, можуть бути усунені лише за рахунок користувача.

8. Гарантія не виключає, не обмежує і не призупиняє прав покупця, що випливають з положень про гарантії за дефекти проданого предмета (Закон. вісник № 2014, поз. 827 та Закон. вісник 2014, поз. 121 зі змін.). У питаннях, які не регулюються даною гарантією, застосовуються положення Цивільного кодексу. Я приймаю умови гарантії.

Підпис покупця

ГАРАНТІЙНИЙ ТАЛОН ДЛЯ ПОКУПЦЯ

Назва пристрою

Дата покупки (початок гарантії)

ПОКУПЕЦЬ:

Прізвище:

Ім'я:

Адреса: вулиця будинок №

Містопоштовий індекс

.....
Печатка та підпис продавця

.....
Печатка та підпис компанії, яка
встановлює пристрій

ІНСТРУКЦІЯ З УСТАНОВКИ ТА ЕКСПЛУАТАЦІЇ Є НЕВІД'ЄМНОЮ ЧАСТИНОЮ ГАРАНТІЙНОГО ТАЛОНУ.

Я заявляю, що прочитав(ла) інструкцію з установки та експлуатації та умови гарантії.

.....
Підпис користувача

Сервісний ремонт

Зауваження	Дата	ПІДПИС ПРАЦІВНИКА СЕРВІСНОГО ОБСЛУГОВУВАННЯ

SADRŽAJ



1. OPĆE INFORMACIJE
2. ODABIR LOŽIŠTA
3. UGRADNJA
4. PRVO LOŽENJE
5. KORIŠTENJE
6. ODRŽAVANJE I ČIŠĆENJE
7. ZAMJENSKI DIJELOVI
8. NAČIN ZBRINJAVANJA AMBALAŽE I PROIZVODA KOJI JE POVUČEN IZ UPOTREBE.

1. Opće informacije

Zahvaljujemo Vam na kupnji kamina naše tvrtke.

Prije početka korištenja uređaja potrebno je pročitati ove upute.

Ako tražite dodatne informacije o kaminu, pozivamo Vas na našu internetsku stranicu www.nordflam.pl.

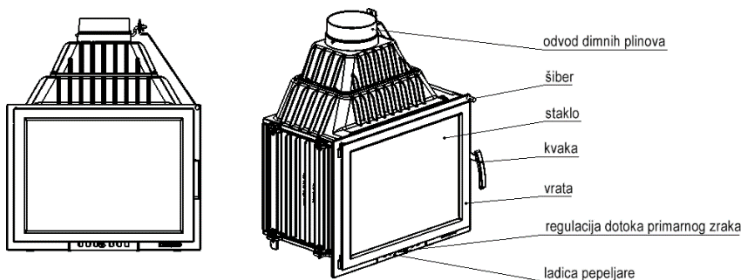

Crtež 1. Shematski prikaz ugradbenog kamina

1.1. Namjena ugradbenog kamina

Ugradbeni kamin je namijenjen za ugradnju i služi kao dodatni izvor topline u prostoriji u kojoj je ugrađen.

1.2. Pravne informacije

Pravni propisi koji se odnose na ugradbene kamine:

- Norma PN-EN 13229 kako je izmijenjena: „Kamini za ugradnju i otvoreni kamini na kruta goriva. Zahtjevi i metode ispitivanja”.

2. Odabir ložišta

Prilikom odabira ložišta za određenu prostoriju (prostorije) potrebno je, osim estetskih prohtjeva, ispuniti propise koji proizlaze iz Uredbe Ministra infrastrukture od dana 12.04.2002. (Sl. l. 02.75.690 kako je izmijenjena) i iz zakona o gradnji.

Odabir snage uređaja za zagrijavanje je uvjetovan stupnjem izolacije prostorija i zagrijavanih prostora. Uzimamo da je za odgovarajuće izoliranu prostoriju dovoljan 1 kW snage za zagrijavanje 10 m² sa standardnom visinom od 2,5 m. Potrebno je ispravno odabrati snagu uređaja prema veličini zagrijavanih prostorija, u suprotnom može doći do gubitka jamstva

3. UGRADNJA

Ugradnja ugradbenog kamina mora biti sukladna važećim pravnim propisima, normama, preporukama iz ovih uputa i načelima građevinarske struke.

Ugradnja se mora izvršiti od strane kvalificirane osobe ili tvrtke. Nacionalne i lokalne odredbe se moraju ispuniti.

3.1. Dimovodi

Za pravilno funkcioniranje ložišta, uređaj mora biti priključen na dimnjak sukladno važećim pravnim propisima. Preporuča se da bi:

- minimalna visina dimovoda bila jednaka 3,5 – 4 m, optimalna 5 – 6 m, računajući od dna ložišta,
- minimalne dimenzije dimovoda trebaju iznositi 0,14 x 0,14 m,
- dimovod mora biti nepropustan, istog presjeka po čitavoj dužini i prelaziti oko 0,5 m iznad sljemena krova građevine, kako bi se spriječilo prekidanje potiska.
- u određenim situacijama (II i III zona opterećenja vjetrom, obzirom na lokalne topografske uvjete) potrebno je rabiti kape za dimnjake koje sprječavaju okretanje smjera potiska.

Pozor!

U slučajevima kada dimovodi:

- imaju dimenzije manje od preporučenih,
- se nalaze u građevinama s nepovoljnim položajem (npr. u okruženju visokih građevina, građevine u dolinama),
- se ne nalaze u okomitom položaju i/ili imaju duge vodoravne segmente,

može izostati željeni podtlak (potisak) u dimovodu, što sprječava isisavanje dimnih plinova, a kao efekt uzrokuje dimljenje uređaja.

Prije ugradnje uređaja nužno je dobiti mišljenje dimnjačara o snazi potiska dimovoda i mogućnosti upotrebe postojećeg dimovoda za priključivanje uređaja.

Uzimamo da sila potiska dimovoda mora iznositi 12 +/- 2 Pa. Dimovod sa silom potiska iznad 12 Pa može dovesti do pregrijavanja ložišta i gubitak prava na jamstvo. Minimalni potisak dimnjaka treba iznositi 6 +/- 1 Pa.

3.2. Ventilacija i prитok zraka

U prostorijama s ložištima na kruto gorivo s gravitacijskim odvodom dimnih plinova, zabranjuje se upotreba uređaja za mehaničku usisnu ventilaciju.

Izuzetak: uređaju namijenjeni za rekuperaciju.

Tijekom korištenja uređaja, u prostoriju u kojoj radi potrebno je dovesti odgovarajuću količinu zraka. Prostorije s uređajem koji je u funkciji, trebaju imati dotok zraka do ložišta u minimalnoj količini 10 m³/h na 1 kW nazivne snage uređaja. Nedovoljna količina zraka uzrokuje nepotpuno spaljivanje goriva, a dimni plinovi koji sadrže ugljični monoksid i čađu, mogu uzrokovati dimljenje. Takva pojava je opasna po život i zdravlje, smanjuje snagu uređaja i ne predstavlja osnovu za potraživanje po jamstvu.

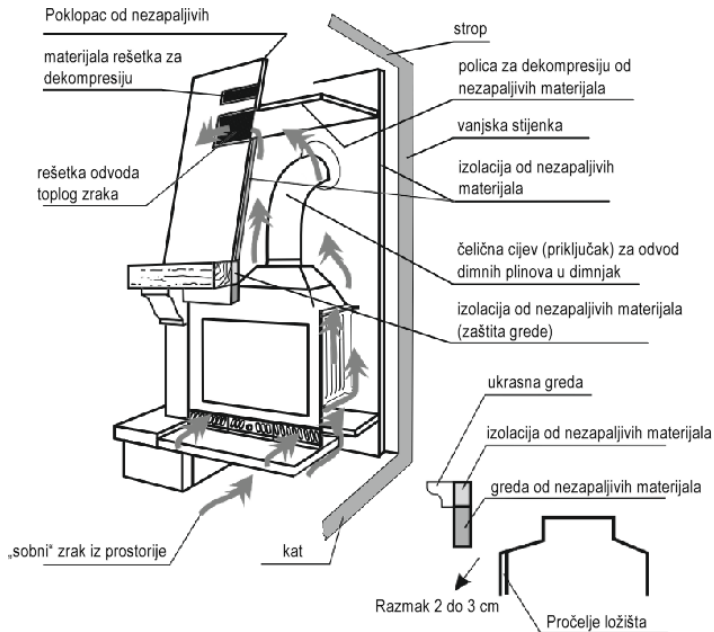

Crtež 2. Primjer načina ugradnje ugradbenih komina

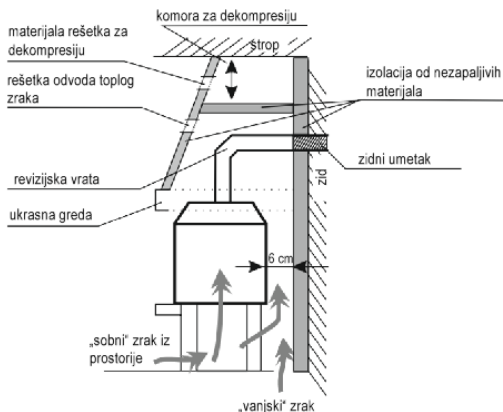
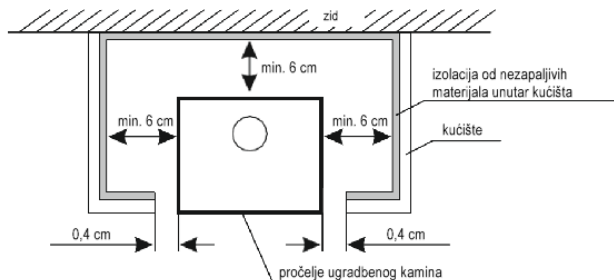

Crtež 3. Primjer načina ugradnje ugradbenih komina - floct i bokocrt

3.3. Ugradnja uređaja

Prije početka ugradnje kamina, potrebno je provjeriti njegovu kompletnost, rad svih mehanizama i izdržljivost kućišta. Ugradbeni kamin treba biti postavljen na nezapaljivoj podlozi debljine min. 0,15 m. Podloga ispred vrata kamina treba biti zaštićena pojansom nezapaljivog materijala širine koja osigurava sigurno korištenje (min. 0,6 m., ne kraće od dužine otvorenih vrata).

U izradi kućišta ugradbenog kamina potrebno je:

- postaviti kamin na montažne površine dovoljne nosivosti,
- omogućiti konvekciju zraka između stijenki kamina i stijenki kućišta. U tu je svrhu potrebno ostaviti prostor širine min. 6 cm (crtež 3.) između izolacije stijenki kućišta, koja je izrađena od nezapaljivih materijala, i orebranja ugradbenog kamina.
- Između gornjeg dijela fasade i elemenata kućišta osigurati razmak 2 do 3 cm (crtež 2.),
- osigurati dotok zraka ispod ložišta i njegov odvod kroz zračne rešetke iznad ložišta (rešetke trebaju biti konstruirane tako da se ne mogu začeptiti),
- osigurati ventilaciju rešetkom za dekompresiju površine 200 cm². Komora za dekompresiju treba imati visinu 30–50 cm, mjereći od stropa,
- osigurati razmak min. 150 cm od prednje strane ugradbenog kamina za zapaljive materijale,
- ukloniti sve strane i zaštitne elemente,
- osigurati odgovarajuće razmake nužne za čišćenje unutrašnjosti kamina i priključka.

Informacija o veličini ulaznih i izlaznih rešetaka se nalazi na natpisnoj pločici smještenoj na kaminu, također priloženoj uz ove upute.

Nakon što je ugradnja uređaja izvršena, potrebno je dobiti potvrdu o prihvaćanju od dimnjačara sastavljanjem protokola prihvaćanja.

4. Prvo loženje

Prvo loženje vatre u kaminu se može izvršiti nakon što se korišteni građevinski materijali temeljito osuše. Tijekom prvog loženja ne raspuhivati silovitu vatru, da bi se spriječila nagla promjena temperature. Tijekom prvog loženja će se pojaviti specifičan miris – to je efekt stvrdnjavanja zaštitnih materijala. Miris će nestati nakon nekoliko loženja.

U trenutku potpaljivanja, dotok primarnog zraka je potrebno u potpunosti otvoriti, a kako se vatra raspaljuje postupno zatvarati (vidi 5,2. Regulacija dotoka zraka).

5. Korištenje

5.1. Sigurnost

Tijekom korištenja uređaja potrebno je zadržati poseban oprez zbog visoke temperature, zbog nastupajućeg rizika od opekline i mogućnosti nastanka požara:

- za rukovanje uređajem potrebno je koristiti zaštitne rukavice isporučene od strane proizvođača,
- ne dopustiti neposredan pristup djece uređaju – nazočnost djece kod uređaja je moguća samo pod strogim nadzorom odraslih,
- zabranjuje se demontiranje i izvršavanje bilo kakvih izmjena na konstrukciji uređaja,
- nije dopušteno gasiti ložište vodom,
- preporučuje se da u prostoriji u kojoj će se nalaziti uređaj za zagrijavanje bude instaliran senzor za ugljični monoksid,
- zabranjuje se bez nadzora ostaviti goreću vatru u uređaju,

- zabranjuje se korištenje uređaja u svrhu sušenja materijala (npr. odjeće) – također u njegovom neposrednom okruženju,
- zabranjuje se loženje u neugrađenom ugradbenom kaminu,
- tijekom normalnog rada, vrata uređaja (i vrata pepeljare) moraju biti zatvorena.

U slučaju zapaljivanja čađe u dimnjaku potrebno je obavijestiti najbližu vatrogasnu postrojbu i dimnjačara. Do njihovog dolaska pokušajte ugasiti vatru aparatom za gašenje prahom, usmjeravajući mlaz izravno u dimnovod.

5.2. Regulacija dotoka zraka

Proces spaljivanja mora biti reguliran pomoću upravljača namijenjenih za tu svrhu:

- položajem zatvarača smještenog u pročelju pepeljare, regulacijom dotoka zraka na dno ložišta (vidi crtež 4),
- položajem drške za podešavanje otvorenosti šibera, regulacijom potiska dimnjaka, (vidi crtež 5).

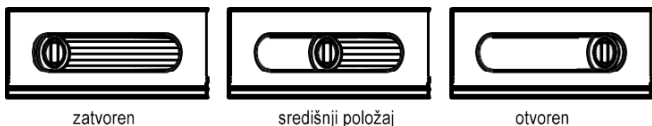

Crtež 4. Primjer regulacije dotoka zraka u ložište (prikaz pročelja pepeljare)

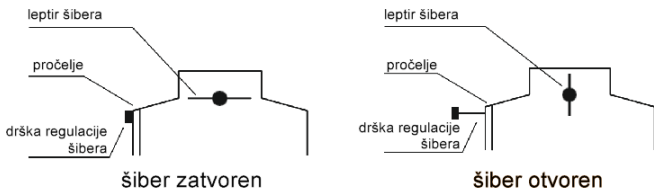

Crtež 5. Primjer regulacije šibera

5.3. Ogrjev

Potrebno je upotrijebljivati samo preporučena goriva. Popis preporučenih goriva je naveden u natpisnoj pločici koja je priložena uz ove upute. Ne puniti u potpunosti ložište ogrjevom – optimalno je napuniti oko 1/3 visine ložišta. Nedopustiva je primjena drugih materijala od onih koji su preporučeni, naročito otpadnih materijala i zapaljivih tekućina.

Primjeri goriva koja se primjenjuju u ugradbenim kaminima (u zavisnosti od modela) su: drvo, briketi od listopadnih drva. Ogrjevna vrijednost drva iznosi prosječno 3,5–3,7 kW/kg uz vlažnost drva ispod 20%. Za spaljivanje je prikladno drvo vlažnosti koja ne prelazi 20%. Takva vlažnost se dobiva nakon razdoblja skladištenja od oko 2 godine. Svježe dobiveno drvo karakterizira vlažnost na razini 50-60%. Spaljivanje takvog drva uzrokuje, osim dvostruko veće potrošnje goriva, koroziju elemenata kamina, brzo prljanje stakla i taloženje čađe (kreozita) u kaminu i dimovodu.

Zavisnost između ogrjevnog vrijednosti drva i stanja njegove vlažnosti		
Stanje drva	Sadržaj vode	Ogrjevna vrijednost
Svježe posječeno	50-60%	2,0 kWh/kg = 7,2 MJ/kg
Skladišteno godinu dana	25-35%	3,4 kWh/kg = 12,2MJ/kg
Skladišteno nekoliko godina	15-25%	4,0 kWh/kg = 14,4 MJ/kg

6. Održavanje i čišćenje

Uređaj je potrebno redoviti čistiti, s obraćanjem posebne pažnje na kanale za dimne plinove. Preporuča se 2 puta godišnje obaviti tehnički pregled ložišta od strane dimnjačara. Dimovodi zahtijevaju provjeru nepropusnosti i čišćenje od strane dimnjačara 4 puta godišnje. Pregled i čišćenje dimovoda obaviti sukladno propisima, s obraćanjem posebne pažnje na prohodnost dimovoda (mogućnost začepijavanja ptičjim gnijezdom, zasutošć lišćem i sl.).

Čišćenje stakla se može vršiti isključivo za to namijenjenim proizvodima. Preporuča se redovito čišćenje stakla tako da bi se izbjegla trajna zaprljanost. Tekuća sredstva za čišćenje primjenjivati tako da bi se izbjeglo natapanje njima brtvila koja se nalaze u sustavu. Pepee treba odstraniti prije nego što se pepeljara potpuno napuni, tako da pepee ne bi blokirao protok zraka i hlađenje rešetke u ložištu. Radove na održavanju i čišćenju potrebno je izvoditi na ohlađenom uređaju. Preporuča se zamjena šnjura za izolaciju nakon svake sezone grijanja. Nemojte koristiti kemikalije za čišćenje elemenata kamina (osim stakla). Nemojte mokro čistiti kamin. Prilikom čišćenja stakla zaštitite brtve i elemente kamina.

7. Zamjenski dijelovi

Koristiti samo originalne zamjenske dijelove dostupne kod distributera. Dostupnost zamjenskih dijelova: tijekom čitavog jamstvenog razdoblja proizvoda.

8. Način zbrinjavanja ambalaže i proizvoda koji je povučen iz upotrebe.

Papirne elemente, drvene, staklo, elemente od umjetnih materijala je potrebno odložiti u odgovarajuće spremnike za odvajanje otpada.

Metalne i elemente od lijevanog željeza potrebno je predati na mjestu za otkup sekundarnih sirovina.

Mogući izvori neispravnog rada ložišta

Problem	Mogući uzrok	Što učiniti
Kondenzat, kondenzacija u ložištu	Spaljivanje vlažnog drva pri reduciranom loženju i sa zatvorenim šiberom. Voda teče niz dimnjak	Koristiti samo preporučena goriva. Osigurati odvod dimnjaka
Oštećenja šnjura za izolaciju stakla i vrata	Korištenje prejakih (i u prevelikoj mjeri) sredstava za čišćenje kaminskog stakla	Koristiti odgovarajuće količine tekućina za čišćenje kaminskog stakla, tako da tekućine ne bi curile na šnjure za izolaciju
Pretjerana potrošenost pokretnih dijelova od lijevanog željeza	Nedovoljna ventilacija ložišta, izostanak ventilacije rešetke kroz pepeljaru, neodgovarajući ogrjev	Sustavno isprazniti pepeljaru, provjeriti protok zraka oko ložišta, povećati otvore i rešetke za zrak
Brzo prljanje stakla	Izostanak odgovarajućeg potiska, izostanak dotoka vanjskog zraka, korištenje vlažnog drva	Provjeriti sukladnost instalacije kamina s zahtjevima, osigurati pristup zraka ložištu (npr. rešetka dimenzija 20x20 cm), koristiti suho drvo
Nezagrijana prostorija	Drvo loše kvalitete, slab odvod topline od ložišta, nepravilan odabir snage uređaja prema veličini prostorije	Koristiti preporučeno gorivo, provjeriti protok zraka oko ložišta - rešetke za zrak
Prodiranje dima u prostoriju tijekom loženja	Loš potisak u dimnjaku	Provjeriti dimnovod, njegovu sukladnost sa zahtjevima, očistiti dimnovod, montirati na odvod dimnjaka uređaj koji sprječava vraćanje dima
Prodiranje dima u prostoriju tijekom raspljivanja	Hladan dimnovod	Zagrijati dimnovod zapalivši veću količinu papira, npr. novinskog papira
Prevelik plamen u ložištu	Prevelik dotok zraka u komoru ložišta, prevelik potisak u dimnjaku, drvo loše kvalitete	Djelomično ili u potpunosti ograničiti dotok zraka u ložište (regulacija na pročelju pepeljare), provjeriti da šiber nije zablokiran, koristiti preporučeno gorivo
Vatra se teško pali, gasi se e	Vlažno drvo, prevelike cjepanice, drvo loše kvalitete, izostanak dotoka zraka za spaljivanje, loš potisak u dimnjaku	Koristiti preporučeno gorivo (tvrd drvo npr. bukovo, hrastovo, grabovo i sl.) s odgovarajućom vlažnošću, za raspljivanje koristiti sitne komade drva, osigurati dovoljnu količinu zraka za spaljivanje, provjeriti ispravnost izrade dimnovoda

UVJETI JAMSTVA

1. Trajanje jamstva:

Jamstvo na ispravan rad ugradbenog kamina se udjeljuje na razdoblje od 60 mjeseci na elemente od lijevanog željeza i tijelo ložišta, osim kamina s trgovačkim nazivima Remus, Corno, Delios, Gravena Szyba Prawa, Gravena Szyba Lewa, Etna, Etna Szyba Lewa, Etna Szyba Prawa, Parma Szyba Lewa, Parma Szyba Prawa, Prometeusz, Fiorina Szyba Lewa, Fiorina Szyba Prawa, za koje jamstvo iznosi 24 mjeseca. Kupnja mora biti potvrđena žigom mjesta za trgovinu na malo (na fiskalnom ili R1 računu) i čitkim potpisom prodavatelja i žigom i potpisom tvrtke koja montira uređaj.

2. Davatelj jamstva osigurava besplatan popravak uređaja u slučaju pojave tvorničkih nedostataka u jamstvenom razdoblju.

3. Jamstveni popravak je besplatan, davatelj jamstva osigurava odgovor na reklamaciju potrošača u roku od 14 dana od datuma njezine pisane prijave, a njezino zaključenje u najkraćem mogućem roku. Ako otklanjanje nedostataka zahtijeva značajno ulaganje rada ili nabavku zamjenskih dijelova taj rok se može produžiti, o čemu će podnositelj reklamacije biti obavješten.

4. Nedostatke i oštećenja opreme prijavljivati na mjestu prodaje na kojem je obavljena kupnja. Kupac je obavezan priložiti pravilno ispunjen jamstveni list skupa s računom izdanim na ime ili fiskalnim računom i serijskim brojem uređaja.

5. Davatelj jamstva ne snosi odgovornost za neispravnost i oštećenja nastala kao posljedica pogrešne (nesukladne) uputama za ugradnju i korištenje i pravnim propisima) ugradnje i korištenja opreme. Jamstvo se udjeljuje na uređaje montirane isključivo od strane osoba ili tvrtki koje su specijalizirane za tu vrstu djelatnosti.

Jamstvom naročito nisu obuhvaćena oštećenja nastala kao posljedica:

- primjene drugog goriva osim drva,
- polijevanja ložišta vodom,
- nasilnog raspaljivanja vatre u nezagrijanom ložištu,
- mehaničkih oštećenja,
- neodgovarajućeg održavanja
- korozija – kamin treba štititi od vlage,
- nepravilnog potiska dimnjaka,
- nedostataka nastalih kao posljedica prijevoza.

6. Jamstvom nisu obuhvaćeni:

- vatrostalno staklo – ložište je opremljeno staklom otpornim na djelovanje temperature od 750°C, što značajno prekoračuje temperaturu koja nastaje u komori tijekom spaljivanja drva. Oštećenje stakla može biti uzrokovano isključivo neodgovarajućom upotrebom ili neodgovarajućim održavanjem opreme i kao takvo ne podliježe jamstvu,
 - šnjure, brtve – podliježu prirodnom trošenju tijekom korištenja,
 - elementi ložišta (vodoravna rešetka, šamotna komora kamina, okvir deflektora, vermikulit, deflektor od šamota, češalj, unutarnja ukrasna stijenka), čije oštećenje se može javiti u slučaju primjene neodgovarajućeg goriva (osim drva), pretjeranog korištenja ložišta ili nepravilnog montiranja uređaja,
 - ukrasni slojevi na elementima kamina.
7. Sva oštećenja nastala kao posljedica nepravilnog montiranja, korištenja ili održavanja uređaja i drugih uzroka koji ne stoje po strani proizvođača, mogu biti uklonjena isključivo na trošak korisnika.
8. Jamstvo ne isključuje, ne ograničava niti suspendira prava kupca koja proizlaze iz propisa o jamstvu prodavatelja za nedostatke na prodanom artiklu (Sl. I. Br. 2014, poz. 827 i Sl. I. 2014, poz. 121 kako je izmijenjen). U pitanjima koja nisu obuhvaćena ovim jamstvom primjenjuju se propisi poljskog građanskog prava (Kodeks Cywilny). Shvaćam uvjete jamstva.

Potpis kupca.....

JAMSTVENI LIST ZA KUPCA

Naziv uređaja

Datum kupnje (početak jamstva)

KUPAC:

Prezime:

Ime:

Adresa: ulica Kućni br.....

Mjestopoštanski br.

.....
Žig i potpis prodavatelja

.....
Žig i potpis tvrtke koja
ugrađuje uređaj

SASTAVNI DIO JAMSTVENOG LISTA SU UPUTE ZA UGRADNJU I KORIŠTENJE

**Izjavljujem da sam pročitao/la upute za ugradnju i korištenje i
uvjete jamstva.**

.....
Potpis korisnika

Servisni popravci

Napomne	Datum	Potpis servisera

INHOUDSOPGAVE



1. ALGEMENE INFORMATIE
2. KEUZE VAN DE HAARD
3. INSTALLATIE
4. EERSTE ONTSTEKING
5. BEDIENING
6. ONDERHOUD EN SCHOONMAAK
7. RESERVE ONDERDELEN
8. HOE DE VERPAKKING EN HET AFGEDANKTE PRODUCT TE VERWIJDEREN.

1. Algemene informatie

Bedankt voor het aanschaffen van een patroon van ons bedrijf.

Lees deze handleiding voordat u het toestel in gebruik neemt.

Indien u meer informatie wenst over patronen, bezoek dan onze website www.nordflam.pl.

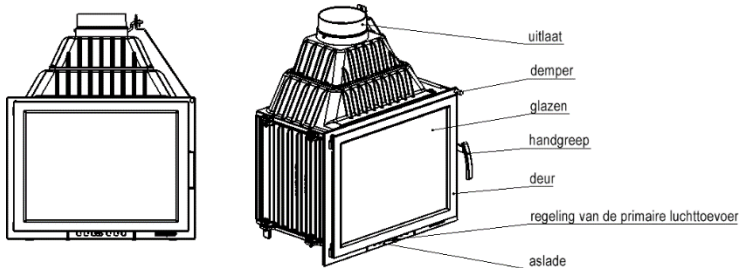

Afb. 1. Schema van de haardpatroon

1.1. Beoogd gebruik van het patroon

Het haardpatroon is ontworpen om te worden ingebouwd en dient als extra warmtebron in de ruimte waar deze is geïnstalleerd.

1.2. Juridische informatie

Wettelijke bepalingen inzake haardpatronen:

- Norm PN-EN 13229, zoals geamendeerd: "Verwarmingssystemen met open haarden voor vaste brandstoffen. Vereisten en tests".

2. Keuze van DE HAARD

Bij de keuze van een haard voor een bepaalde ruimte (ruimtes) moet men, naast esthetische overwegingen, de bepalingen van de Verordening van de Minister van Infrastructuur van 12.04.2002 (Publicatieblad 02.75.690, zoals geamendeerd) en de bouwwet in acht nemen. De keuze van het vermogen van het verwarmingsapparaat hangt af van het isolatieniveau van de kamer en de verwarmde ruimte. Er wordt aangenomen dat voor een voldoende geïsoleerde ruimte, 1 kW vermogen voldoende is om 10 m² met een standaardhoogte van 2,5 m te verwarmen. Op straffe van garantieverlies moet het apparaat vermogen naar behoren worden afgestemd op de grootte van de verwarmde ruimtes.

3. Installatie

De installatie van het haardpatroon moet in overeenstemming zijn met de toepasselijke wetgeving, normen, aanbevelingen in deze handleiding en de principes van goede bouwpraktijken. De installatie moet worden uitgevoerd door een gekwalificeerd persoon of bedrijf. De nationale en lokale bepalingen moeten worden nageleefd.

3.1. Schoorsteen pijpen

Voor een goede werking van de haard moet het apparaat worden aangesloten op de schoorsteen in overeenstemming met de toepasselijke wetgeving. Er wordt aanbevolen dat:

- de minimale hoogte van de schoorsteen pijp 3,5 - 4 m en de optimale hoogte is 5 - 6 m vanaf de bodem van de haard zou bedragen,
- de minimale afmetingen van de schoorsteen pijp 0,14 x 0,14 m zou bedragen,
- de schoorsteen pijp dicht zou zijn, met een gelijke doorsnede over de gehele lengte, en ca. 0,5 m boven de nok van het gebouw zou uitsteken om geen verstoorde trek te hebben,
- in bijzondere situaties (windbelastingzones II en III, als gevolg van de plaatselijke topografie) schoorsteenkapen zouden worden ingezet als bescherming tegen trekromkering.

Opmerking!

In gevallen waar de schoorsteen pijpen:

- kleinere afmetingen hebben dan aanbevolen,
- zich bevinden in gebouwen met een ongunstige ligging (b.v. omringd door hoge gebouwen, gebouwen in valleien),
- onder helling staan en / of lange horizontale secties hebben,

is het mogelijk dat de gewenste onderdruk (trek) in de pijp ontbreekt, waardoor het uitlaatgas niet wordt aangezogen en rook ontstaat in het apparaat. Alvorens het apparaat te installeren, moet advies worden ingewonnen van een schoorsteenveger over de trekkracht van de schoorsteen en de mogelijkheid om de bestaande schoorsteen pijp aan te sluiten op het apparaat. Er wordt aangenomen dat de trekkracht van de schoorsteen pijp 12 +/- 2 Pa moet zijn. Een pijp met een trek van meer dan 12 Pa kan leiden tot oververhitting van de haard en garantieverlies. De minimale schoorsteen trek moet 6 +/- 1 Pa bedragen.

3.2. Ventilatie en luchttoevoer

In ruimtes met apparaten voor vaste brandstof met gravitaire rookgasafvoer is het gebruik van mechanische afzuiginstallaties verboden.

Uitzondering: apparaten ontworpen voor recuperatie.

Tijdens het gebruik van het apparaat moet voldoende lucht worden toegevoerd naar de ruimte waarin het werkt. Ruimtes met een apparaat dat in bedrijf is moeten een luchttoevoer naar de haard hebben van minimaal 10 m³/h per 1 kW nominaal vermogen van het apparaat. Onvoldoende luchttoevoer veroorzaakt een onvolledige verbranding van de brandstof, en de uitlaatgassen die koolmonoxide en roet bevatten kunnen rook veroorzaken. Een dergelijk verschijnsel is gevaarlijk voor leven en gezondheid, vermindert het apparaat vermogen en sluit garantieclaims uit.

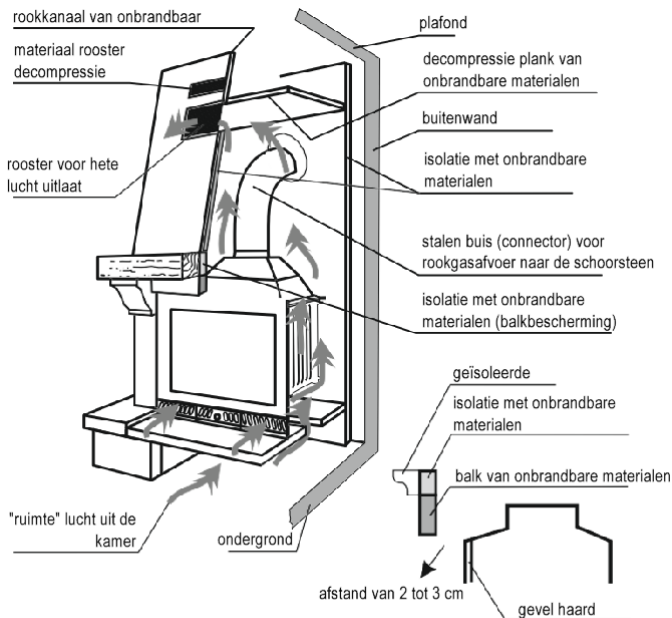

Afb. 2. Een voorbeeld van de installatie van haardpatronen

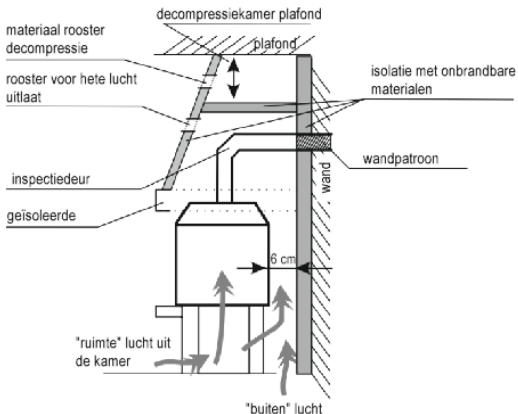
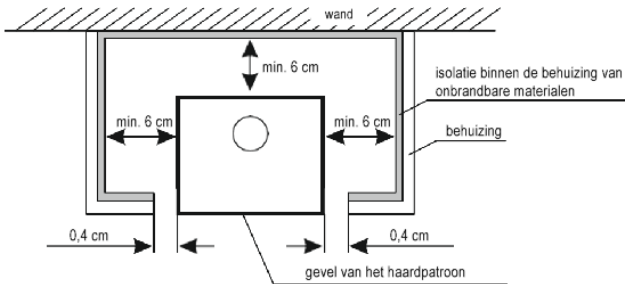

Afb. 3. Een voorbeeld van de installatie van haardpatronen - boven- en zijaanzicht

3.3. Installatie van het apparaat

Controleer vóór de installatie van het patroon de volledigheid, de werking van alle mechanismen en de duurzaamheid van de behuizing. Het haardpatroon moet worden geplaatst op een onbrandbare ondergrond met een dikte van min. 0,15 m. De ondergrond vóór de deur van het patroon moet worden beschermd met een strook onbrandbaar materiaal met een breedte die een veilig gebruik toelaat (min. 0,6 m, niet korter dan de lengte van de geopende deur).

Bij het maken van de behuizing voor het haardpatroon:

- plaats het patroon op montagevlakken met voldoende draagvermogen,
- maak lucht convectie mogelijk tussen de wanden van het patroon en de wanden van de behuizing. Hiervoor is een ruimte, tussen de isolatie van de behuizing wand, gemaakt van onbrandbare materialen, en de ribben van het haardpatroon, nodig van min. 6 cm (afb. 3.),
- en een tussenruimte van 2 à 3 cm tussen het bovenste deel van de gevel en de behuizing elementen van de schoorsteen (afb. 2.),
- zorg voor luchttoevoer onder de haard en diens afvoer via de luchtroosters boven de haard (de roosters moeten zo zijn geconstrueerd dat ze niet verstopt kunnen raken),
- zorg voor ventilatie met een decompressierooster met een oppervlakte van 200 cm². De decompressiekamer moet 30-50 cm hoog zijn, gemeten vanaf het plafond,
- zorg voor een tussenruimte van min. 150 cm van de voorkant van het haardpatroon tot brandbare materialen,
- verwijder alle vreemde elementen en beschermingselementen,
- zorg voor voldoende vrije ruimte voor het reinigen van de binnenkant van de haard en de connector. Informatie over de afmetingen van de inlaat- en uitlaatroosters is te vinden op het typeplaatje dat zich op het patroon bevindt en bij deze handleiding is gevoegd.

Na de installatie van het apparaat moet een afnameprotocol worden opgesteld door een schoorsteenveger.

4. EERSTE ONTSTEKING

De eerste aanmaak van het vuur in de haard kan gedaan worden nadat de gebruikte goed zijn opgedroogd bouwmaterialen. Steek tijdens de eerste oplichting geen geweldadige aan vuur om een plotselinge temperatuurverandering te voorkomen. Het zal verschijnen tijdens de eerste verlichting specifieke geur - dit is het effect van uithardende beschermende materialen. De geur zal verdwijnen na meerdere ontstekingen. Op het moment van aansteken moet de primaire luchttoevoer volledig geopend zijn en geleidelijk sluiten naarmate het vuur aanslaat (zie: 5.2. Luchttoevoer regelen).

5. BEDIENING

5.1. Veiligheid

Wees bijzonder voorzichtig bij het gebruik van het apparaat vanwege de hoge temperatuur, het risico op brandwonden en mogelijke brand:

- gebruik de door de fabrikant verstrekte beschermende handschoen om de apparatuur te bedienen,
- houd kinderen uit de buurt van het apparaat - hun aanwezigheid is alleen toegestaan onder strikt toezicht van een volwassene,
- het is verboden het apparaat te demonteren of er structurele wijzigingen in aan te brengen,
- het vuur mag niet met water worden geblust,
- het wordt aanbevolen om een koolmonoxide sensor te installeren in de ruimte waar het verwarmingstoestel moet worden geplaatst,
- het is verboden een brandend vuur in het apparaat onbeheerd achter te laten,

- het is verboden het apparaat te gebruiken voor het drogen van materialen (b.v. kleding) - ook in de directe omgeving ervan,
- het is verboden te roken in een onbehuisd haardpatroon,
- tijdens normaal gebruik moet de deur van het apparaat (en de deur van de aslade) gesloten zijn, In geval van roetbrand in de schoorsteen dient de dichtstbijzijnde brandweer eenheid en de schoorsteenveger te worden verwittigd. Probeer tot hun aankomst het vuur te blussen met een poederblusser, waarbij u de straal rechtstreeks op de schoorsteen richt.

5.2. Regeling van de luchttoevoer

Het verbrandingsproces moet worden geregeld met behulp van hiertoe ontworpen manipulatoren:

- de stand van het in de aslade geplaatste luik door de luchttoevoer naar de bodem van de haard te regelen (zie afb. 4),
- de stand van de hendel die de opening van de demper regelt door de schoorsteen trek te regelen, (zie afb. 5.).

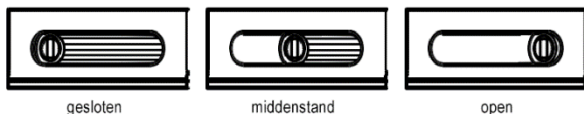

Afb. 4. Voorbeeld van de regeling van de luchttoevoer naar de haard (zicht op de aslade gevel)

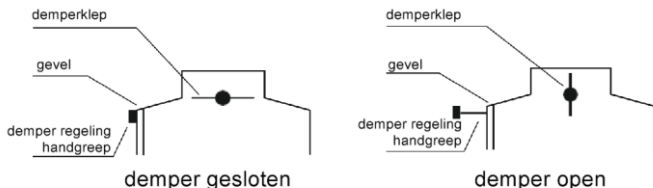

Afb. 5. Voorbeeld van de demper regeling

5.3. Brandstof

Gebruik alleen aanbevolen brandstoffen. Een lijst met aanbevolen brandstoffen staat op het typeplaatje dat bij deze handleiding is gevoegd. Vul de vuurhaard niet volledig met brandstof - de optimale vulling is ca. 1/3 van de hoogte van de haard. Het is onaanvaardbaar andere dan de aanbevolen materialen te gebruiken, met name afvalstoffen en ontvlambare vloeistoffen.

Voorbeelden van brandstoffen die worden gebruikt in haarden (afhankelijk van het model) zijn: hout, briketten van hardhout. De calorische waarde van hout bedraagt gemiddeld 3,5-3,7 kWh/kg bij een houtvochtgehalte van minder dan 20%. Hout met een vochtgehalte van maximaal 20% is geschikt voor verbranding. Dit vochtgehalte wordt verkregen na een opslagperiode van ongeveer 2 jaar. Vers geoogst hout heeft een vochtgehalte van 50-60%. De verbranding van dergelijk hout verdubbelt niet alleen het brandstofverbruik, maar veroorzaakt ook corrosie van de onderdelen van het patroon, snelle vervuiling van het glas en afzetting van roet (creosoot) in het patroon en de schoorsteen pijp.

Het verband tussen de calorische waarde van hout en zijn vochtgehalte		
Toestand van het hout	Watergehalte	Calorische waarde
Vers gesneden	50-60%	2,0 kWh/kg = 7,2 MJ/kg
Opgeslagen gedurende een jaar	25-35%	3,4 kWh/kg = 12,2MJ/kg
Opgeslagen gedurende meerdere jaren	15-25%	4,0 kWh/kg = 14,4 MJ/kg

6. ONDERHOUD en schoonmaak

Het apparaat moet regelmatig worden gereinigd, met bijzondere aandacht voor het rookgas kanaal. Het wordt aanbevolen om de haard 2 keer per jaar te laten controleren door een schoorsteenveger. De schoorsteen pijpen moeten 4 keer per jaar op lekken worden gecontroleerd en gereinigd door een schoorsteenveger. Inspectie en reiniging van de schoorsteen pijp moeten worden uitgevoerd volgens de voorschriften, met bijzondere aandacht voor de doorgankelijkheid van de pijp (mogelijke verstopping door vogelnesten, bladeren, enz.).

Het glas mag alleen worden gereinigd met speciaal daarvoor bestemde producten. Het wordt aanbevolen om het glas regelmatig te reinigen om blijvende vervuiling te voorkomen. Gebruik vloeibare reinigingsmiddelen op zodanige wijze dat deze de afdichtingen in de patroon niet doordrenken. De as moet worden verwijderd voordat de aslade volledig vol is, zodat de as de luchtstroom en de koeling van het rooster in de haard niet blokkeert. Onderhouds- en reinigingswerkzaamheden moeten worden uitgevoerd bij een afgekoeld apparaat. Het wordt aanbevolen de isolatie koorden te vervangen na elk stookseizoen. Gebruik geen chemicaliën om de elementen van de haard schoon te maken (behalve het glas). Maak de haard niet nat. Bescherm de afdichtingen en elementen van de haard tijdens het reinigen van het glas.

7. Reserve onderdelen

Gebruik alleen originele reserve onderdelen die verkrijgbaar zijn bij de distributeur. Beschikbaarheid van reserve onderdelen: gedurende de gehele productgarantieperiode.

8. Hoe de verpakking en het afgedankte product te verwijderen.

Papier, hout, glas en plastic elementen moeten in de daarvoor bestemde containers worden gedeponeerd. Metalen en gietijzeren voorwerpen moeten worden ingeleverd bij een recyclingpunt

Potentiële bronnen van storingen van de haard

Gevolgen	Mogelijke OORzaken	Remedies
Condensaat, condensatie in de haard	Verbranding van vochtig hout bij deels gesloten en volledig gesloten demper.	Gebruik alleen aanbevolen brandstoffen. Bescherm de uitlaat van de schoorsteen
Beschadiging van de isolatie koorden van de beglazing en deur	Water dat door de schoorsteen vloeitTe sterke (en overmatige) schoonmaakmiddelen voor het reinigen van het haardglas	Gebruik voldoende speciale glasreiniger voor het reinigen van het haardglas, zodat het niet op de isolatie koorden druppelt
Overmatige slijtage van bewegende gietijzeren onderdelen	Onvoldoende ventilatie van de haard, geen ventilatie van het rooster via de aslade, ongeschikte brandstof	Maak de aslade systematisch leeg, controleer de luchtcirculatie rond de haard, vergroot de openingen en luchtroosters
Snelle vervuiling van het glas	Onvoldoende trek, geen buitenlucht toevoer, gebruik van vochtig hout	Controleer of de installatie van de haard voldoet aan de vereisten, zorg voor lucht toevoer naar de haard (b.v. een rooster van 20x20 cm), gebruik droog - doorgewinterd hout
Onverwarmde ruimte	Hout van slechte kwaliteit, slechte warmteafvoer uit de haard, ongeschikte keuze van het apparaat vermogen in verhouding tot de grootte van de ruimte	Gebruik aanbevolen brandstof, controleer de luchtcirculatie rond de haard - luchtroosters
Rook ontsnapt in de ruimte tijdens het stoken	Slechte schoorsteen trek	Controleer de schoorsteen pijp en of deze overeenkomt met de vereisten, reinig de schoorsteen pijp, installeer een apparaat bij de schoorsteen uitlaat dat terugstroming van rook voorkomt
Rook ontsnapt bij het ontsteken	Koude schoorsteen pijp	Verwarm de schoorsteen pijp door een grote hoeveelheid papier te ontsteken, b.v. krantenpapier
Te hoge vlammen in de haard	Te veel lucht toevoer in de haardkamer, te hoge schoorsteen trek, slechte houtkwaliteit	Beperk de luchtstroom naar de haard gedeeltelijk of volledig (regeling op de aslade gevel), controleer of de demper niet is verstopt, gebruik aanbevolen brandstoffen
Het vuur valt moeilijk te ontsteken, dimt	Vochtig hout, te grote houtblokken, slechte houtkwaliteit, geen verbrandingslucht toevoer, slechte schoorsteen trek	Gebruik aanbevolen brandstoffen (hard hout, b.v. beuk, eik, haagbeuk, enz.) met juist vochtgehalte, gebruik kleine stukjes hout als aanmaakhout, zorg voor voldoende verbrandingslucht toevoer, controleer of de schoorsteen pijp correct is geïnstalleerd

GARANTIEVOORWAARDEN

1. Garantieperiode:

De garantie op de efficiënte werking van het haardpatroon bedraagt 60 maanden voor de gietijzeren onderdelen en de haard romp, behalve voor de producten onder de handelsnamen Remus, Corno, Delios, Gravena Szyba Prawa, Gravena Szyba Lewa, Etna, Etna Szyba Lewa, Etna Szyba Prawa, Parma Szyba Lewa, Parma Szyba Prawa, Prometeusz, Fiorina Szyba Lewa, Fiorina Szyba Prawa, waarvoor de garantie 24 maanden bedraagt. De aankoop moet worden bevestigd met een stempel van het verkooppunt (op het kasticket of de factuur) en een leesbare handtekening van de verkoper, evenals een stempel en de handtekening van het bedrijf dat het apparaat installeert.

2. De garant repareert het apparaat gratis in geval van fabricagefouten tijdens de garantieperiode.

3. Reparaties onder garantie zijn gratis, de garant verzekert dat de klacht van de consument binnen 14 dagen na de datum van schriftelijke kennisgeving wordt behandeld, en zo spoedig mogelijk wordt afgehandeld. Indien het verhelpen van het defect aanzienlijke werkzaamheden of de aanschaf van reserveonderdelen vereist, kan deze termijn worden verlengd, waarover de klager wordt geïnformeerd.

4. Defecten en schade aan de apparatuur moeten schriftelijk worden gemeld bij het verkooppunt waar de aankoop is gedaan. De koper is verplicht een correct ingevulde garantietaal over te leggen samen met de factuur op naam of het kasticket en het serienummer van het apparaat.

5. De garant is niet aansprakelijk voor efficiëntieverlies en schade veroorzaakt door foutieve (niet-naleving van de installatie- en bedieningshandleiding en van de wettelijke voorschriften) installatie en bediening van het apparaat. De garantie wordt alleen verleend voor apparaten die zijn geïnstalleerd door personen of bedrijven die zijn gespecialiseerd in dit soort activiteiten.

De garantie dekt met name geen schade veroorzaakt door:

- het gebruik van andere brandstoffen dan hout,
- een met water overstroomde haard,
- het zeer snel ontsteken van vuur in een onverwarmde haard,
- mechanische schade,
- onjuist onderhoud,
- corrosie - het patroon moet beschermd worden tegen vocht,
- onjuiste schoorsteen trek,
- defecten veroorzaakt door transport.

6. De garantie dekt niet::

- vuurbestendig glas - de haard is uitgerust met een beglazing die is bestand tegen temperaturen van 750°C, wat aanzienlijk hoger is dan de temperatuur die ontstaat in de kamer van het patroon bij de verbranding van hout. Schade aan het glas kan alleen worden veroorzaakt door onjuist gebruik of onderhoud van het apparaat en valt als zodanig niet onder de garantie,
 - koorden, afdichtingen - zijn onderhevig aan natuurlijke slijtage tijdens het gebruik,
 - onderdelen van de haard (horizontaal rooster, chamotte kamer, deflector frame, vermiculiet, chamotte deflector, kam, decoratieve binnenwand) die beschadigd kunnen raken door het gebruik van ongeschikte brandstof (anders dan hout), overmatig gebruik van de haard of onjuiste installatie van het apparaat,
 - decoratieve lagen op de patroon elementen.
7. Schade als gevolg van onjuiste installatie, gebruik of onderhoud van het apparaat, of andere oorzaken die niet te wijten zijn aan de fabrikant, kan alleen worden verholpen op kosten van de gebruiker.
8. De garantie sluit de rechten van de koper uit hoofde van de bepalingen over de garantie voor defecten van het verkochte goed niet uit, en beperkt of schorst deze niet (Publicatieblad nr. 2014, punt 827 en Publicatieblad van 2014, punt 121, zoals geamendeerd). In zaken die niet onder deze garantie vallen, zijn de bepalingen van het Burgerlijk Wetboek van toepassing. Ik accepteer de garantievoorwaarden.

Handtekening van de koper.....

GARANTIEKAART VOOR DE KOPER

Naam van het apparaat

Aankoopdatum (begin van de garantie)

KOPER:

Achternaam:

Voornaam:

Adres: straat huisnummer

Plaatspostcode.....

.....
Stempel en handtekening van de verkoper

.....
Stempel en handtekening van het
installatiebedrijf

DE INSTALLATIE- EN BEDIENINGSHANDLEIDING MAAKT INTEGRAAL DEEL UIT VAN DE GARANTIEKAART

**Ik verklaar dat ik de installatie- en bedieningshandleiding, evenals de
garantievoorwaarden heb gelezen.**

Service reparaties

.....
Handtekening van de
gebruiker

Opmerkingen	Datum	HANDEKENING VAN DE SERVICEMONTEUR

İÇİNDEKİLER



1. GENEL BİLGİLER
2. HAZNE SEÇİMİ
3. KURULUM
4. İLK YAKMA
5. KULLANIM
6. BAKIM VE TEMİZLİK
7. YEDEK PARÇALAR
8. KULLANIMDAN ÇIKARILMIŞ AMBALAJLARIN VE ÜRÜNÜN BERTARAF ŞEKLİ

1. Genel bilgiler

Ürettiğimiz hazneyi satın aldığınız için teşekkür ederiz.

Kullanıma başlamadan önce bu kılavuzu okuyun.

Eğer hazne konusunda ek bilgiler arıyorsanız, web sayfamızı ziyaret edin: www.nordflam.pl.

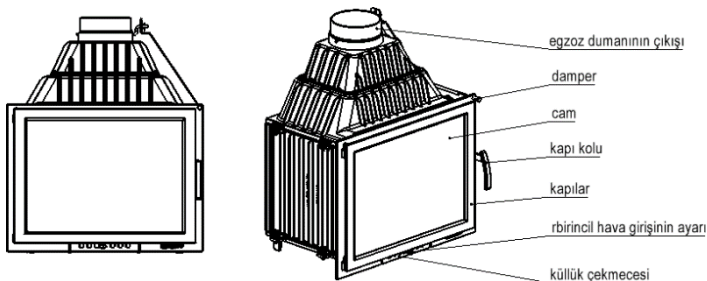

Şek. 1. Şömine haznesi şeması

1.1. Haznenin amacı

Şömine eki, yerleşik olarak tasarlanmıştır ve kurulduğu odada ek bir ısı kaynağı görevi görür.

1.2. Yasal bilgiler

Şömine haznelerine dair yasa hükümleri:

- PN-EN 13229 standardı ile müteakip değişiklikler: "Katı yakıt ile beslenen ısıtma hazneleri ile açık şömineler. Gereksinimler ve araştırmalar".

2. Hazne seçimi

Belirli bir oda (veya odalar) için hazne seçerken estetik hususlar dışında 12.04.2002 tarihli Altyapı Bakanı'nın Yönetmeliği'nden (Resmi Gazete 02.75.690 ile müteakip değişiklikler) ve İmar Kanunu'ndan kaynaklanan hükümler de göz önüne bulundurulmalıdır.

Isıtıcı cihazın seçimi odanın yalıtım seviyesine ve ısıtılan alana bağlıdır. Standart 2,5 m yüksekliğine ve yeterli yalıtıma sahip 10 m² alanın ısıtılması için 1 kW gücün yeterli olduğu varsayılmaktadır. Garantinin yitirilmemesi için cihazın gücü ısıtılan odaların büyüklüğüne uygun olarak seçilmelidir.

3. Kurulum

Şömine haznesinin kurulumunun, geçerli mevzuata, standartlara, bu kılavuzun talimatlarına ve inşaat kurallarına uygun olması gerekir.

Kurulumun, nitelikli kişi veya firma tarafından yapılması gerekir. Ulusal ve yerel hükümler yerine getirilmelidir.

3.1. Baca kanalları

Haznenin doğru çalışması için cihazın geçerli mevzuata uygun olarak bacaya bağlanması gerekir. Aşağıdaki şartlar yerine getirilmelidir:

- hazne dibinden başlayarak, baca kanalının minimum yüksekliği 3,5 – 4 m, optimal olarak 5 – 6 m olmalıdır
- baca kanalının minimum boyutları 0,14 x 0,14 m olmalıdır,
- alt basıncı sağlamak için baca kanalı sızdırmaz, bütün uzunluğu boyunca aynı çapa sahip olmalı ve binanın çatısının üzerine yaklaşık 0,5 m çıkmalıdır,
- Özel durumlarda (yerel topografik şartlara göre II ve III rüzgar yükü bölgesi) hava akışının geri dönmesine karşı koruyan baca başlıkları kullanılmalıdır.

Dikkat!

Eğer baca kanalları:

- tavsiye edilenlerden daha küçük boyutlara sahipse,
 - dezavantajlı konumlarda bulunan binalarda kurulmuşsa (örneğin yüksek binalar arasında, vadilerde bulunan binalar),
 - dikey eksenden sapmışsa ve/veya uzun yatay kısımları varsa,
- kanalda istenen alt basınç (akış) olmadığı için egzoz dumanı emilmeyecek, neticesinde cihazdan duman çıkacaktır.

Cihaz kurulmadan önce baca kanalının alt basınç gücünü ve cihazın mevcut baca kanalına bağlanma olanaklarını belirtmek için baca temizleyicisinin fikrini almak zorunludur.

Gereken baca kanalının alt basınç gücünün 12 +/-2 Pa olduğu varsayılmaktadır. 12 Pa'dan daha yüksek alt basınca sahip kanal haznenin aşırı ısınmasına ve garanti haklarının yitirilmesine yol açabilir. Minimum baca alt basıncı 6 +/- 1 Pa olmalıdır.

3.2. Havalandırma ve hava erişimi

Katı yakıt ile beslenen, yerçekimli egzoz dumanı emiş sistemine sahip olan odalarda mekanik emmeli havalandırma cihazlarının kullanılması yasaktır.

İstisna: geri kazanım cihazları.

Cihazın kullanımı sırasında çalıştığı odaya uygun bir hava miktarını sağlamak gerekir. Cihazın çalıştığı odalarda hazneye, cihazın 1 kW nominal gücü için en az 10 m³/h hava miktarı sağlanması gerekir. Yetersiz hava miktarına yakıtın tam olarak yanmamasına yol açabilir; karbon oksit ve is içeren egzoz gazları ise duman oluşturabilir. Bu durum hayata ve sağlığa tehlikeli, cihazın gücünü azaltır ve garanti taleplerinin dayanağı değildir.

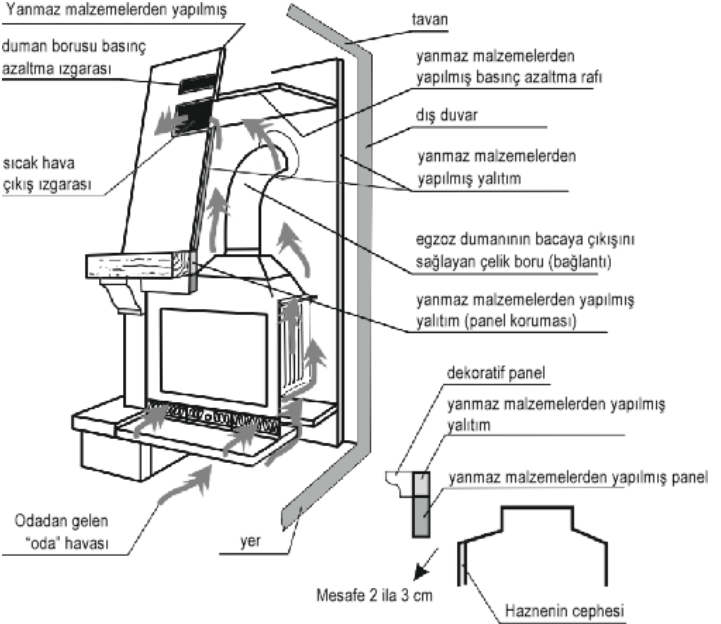

Şek. 2. Şömine haznelerinin kurulum şekli örneği

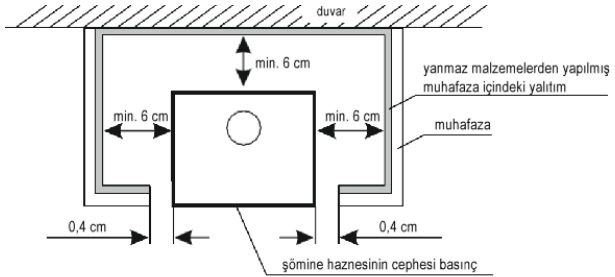

Şek. 3. Şömine haznelerinin kurulum şekli örneği - üstten ve yandan görünüm

3.3. Cihaz kurulumu

Haznenin kurulumuna başlamadan önce bütünlüğünü, tüm mekanizmalarının çalıştığını ve muhafazanın sağlamlığını kontrol etmek gerekir. Şömine haznesi, min. 0,15 m kalınlığına sahip olan, yanmaz bir taban üstünde kurulmalıdır. Haznenin kapısı önündeki döşeme, güvenli kullanımı sağlayan, yanmaz bir malzemenin şeridi ile korunmalıdır (min. 0,6 m, açık kapının uzunluğundan daha kısa olamaz).

Şömine haznesinin muhafazasını hazırlarken aşağıdaki talimatlarına uyun:

- hazne yeterli taşıma gücüne sahip olan montaj yüzeylerinde kurulmalıdır,
- hazne duvarları ve muhafaza duvarları arasında hava yayımı sağlanmalıdır. Bu amaçla, yanmaz malzemelerden yapılmış muhafaza duvarlarının yalıtımı ve şömine haznesinin kaburgaları min. 6 cm mesafe bırakılmalıdır (şek. 3),
- cephenin üst kısmı ve şömine muhafazasının parçaları arasında 2 ila 3 cm mesafe bırakılmalıdır (şek. 2),
- haznenin altına hava erişimi ve havanın, hazne üstündeki hava ızgaralarından çıkışı sağlanmalıdır (ızgaralar, tıkanamayacak şekilde hazırlanmalıdır),
- 200 cm² alanına sahip basınç azaltma ızgarası ile havalandırma sağlanmalıdır . Basınç azaltma odasının yüksekliği, tavandan başlayarak 30–50 cm olmalıdır,
- şömine haznesi ve yanıcı malzemeler arasında min. 150 cm mesafe sağlanmalıdır,
- tüm yabancı ve koruma malzemeleri sökülmelidir,
- şöminenin ve bağlantının temizlenebilmesi için gereken, uygun mesafeler sağlanmalıdır.

Giriş ve çıkış ızgaraların büyüklüğü konusundaki bilgiler, hazne üzerinde bulunan ve bu kılavuza eklenen anma değerleri levhasında bulunmaktadır.

Cihaz kurulduktan sonra baca sisteminin kabulü alınıp kabul tutanağı düzenlenmelidir

4. İLK yakma

Şöminede ateşin ilk yakılması, kullanılan yapı malzemeleri tamamen kuruduktan sonra yapılabilir. İlk aydınlatma sırasında, ani bir sıcaklık değişimini önlemek için şiddetli ateş yakmayın. İlk aydınlatma sırasında, belirli bir koku görünecektir - bu, koruyucu malzemelerin sertleşmesinin etkisidir. Koku birkaç ateşlemeden sonra kaybolacaktır. Yangın sırasında, birincil hava beslemesi tamamen açılmalı ve ateş yandıkça kademeli olarak kapatılmalıdır (bakınız: 5.2. Hava beslemesinin ayarlanması).

5. KULLANIM

5.1. Güvenlik

Yüksek sıcaklık, yanma riski ve yangın çıkma tehlikesinden dolayı cihazı kullanırken özellikle dikkatli davranın:

- cihazı kullanırken üretici tarafından sağlanmış koruyucu eldiveni kullanın,
- çocukların cihaza doğrudan erişimi engellenmelidir – cihazın yakınına yaklaşması sadece yetişkinlerin sıkı gözetimi altında kabul edilebilir,
- cihazın herhangi bir parçasını sökmek ve üzerinde herhangi değişiklikleri yapmak yasaktır,
- haznedeki ateşi su ile söndürmek yasaktır,
- ısıtma cihazının kurulacağı odada karbon oksit sensörünün kurulması tavsiye edilir,
- cihazda yanan ateşi gözetimsiz bırakmak yasaktır,
- Malzemeleri (örneğin giysileri) kurutmak için cihazı kullanmak yasaktır – bu kural, cihazın yakın çevresi için de geçerlidir,
- gömülmemiş şömine haznesinde ateş yakmak yasaktır,
- normal çalışma sırasında cihazın kapısının (ve küllük kapısının) kapalı olması gerekir.

Bacadaki isin yanması durumunda en yakın itfaiye birimi ve baca ustası bilgilendirilmelidir. Onlar gelene kadar yangını tozlu söndürme tüpü ile, akışını doğrudan baca kanalına doğru yönlendirerek söndürmeye çalışın.

5.2. Hava girişinin ayarı

Yanma süreci, bu amaçla tasarlanmış olan aletler ile ayarlanmalıdır:

- havanın haznenin dibine erişimini ayarlayarak, küllük cephesindeki kapağın konumu ile (bkz. şek. 4),
- Bacadaki alt basıncını ayarlayarak, damperin açılmasını ayarlayan kolun konumu ile (bkz. şek. 5.)

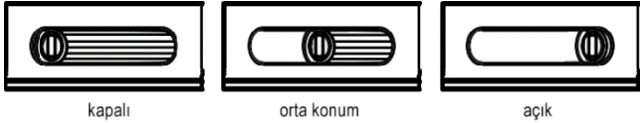

Şek. 4. Havanın hazneye erişiminin ayar örneği (küllük cephesinin görünümü)

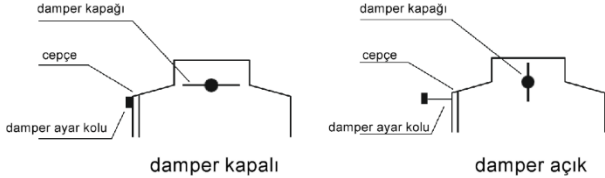

Şek. 5. Bir damper ayarı örneği

5.3. Yakıt

Sadece tavsiye edilen yakıt tipleri kullanılmalıdır. Tavsiye edilen yakıt listesi, bu kılavuzun eki olan anma değerleri levhasında bulunmaktadır. Hazne yakıt ile tamamen doldurulmamalı – optimal doldurma alanı, haznenin yüksekliğinin yaklaşık 1/3'dir. Tavsiye edilenlerden farklı malzemelerin, özellikle atıkların ve yanıcı sıvıların kullanılması yasaktır.

(Modele bağlı olarak) şömine haznelerinde kullanılan örnek yakıtlar: ahşap, geniş yapraklı ağaçlardan yapılmış briket. Ahşabın nem oranı %20'den daha düşükken ahşabın ısıtma değeri ortalama 3,5–3,7 kW/kg. Nem oranı %20'den daha düşük ahşap yakmaya uygundur. Bu nem oranı yaklaşık 2 yıl depolandıktan sonra kazanılır. Taze ahşabın nem oranı %50-60. Bu ahşap tipinin yakılması, iki kat daha hızlı yakıt tüketimi dışında, hazne parçalarının aşınmasına, camın çabuk kirlenmesine ve isin (kreozotun) kalıntılarının haznenin içinde ve baca kanalında kalmasına neden olur.

Ahşabın ısıtma değerinin nem oranına bağlılığı

Ahşabın durumu	Su içeriği	Isıtma değeri
Yeni kesilmiş	50-60%	2,0 kWh/kg = 7,2 MJ/kg
Bir yıllık depolanma	25-35%	3,4 kWh/kg = 12,2MJ/kg
Birkaç yıllık depolanma	15-25%	4,0 kWh/kg = 14,4 MJ/kg

6. Bakım ve temizlik

Cihaz, özellikle egzoz dumanı kanalları, düzenli olarak temizlenmelidir. Yılda 2 kere haznenin teknik kontrolünün baca ustası tarafından yapılması tavsiye edilir. Baca kanallarının sızdırmazlığının kontrolü ve temizliği yılda 4 kere baca temizleyicisi tarafından yapılmalıdır. Baca kanalının kontrolü ve temizliği, mevzuata uygun olarak, kanalın geçirgenliği (kuş yuvası, yapraklar ile tıkanması vs.) özellikle dikkat edilerek yapılmalıdır.

Cam, sadece özellikle bu amaçla tasarlanmış olan ürünler ile temizlenebilir. Camın kalıcı olarak kirlenmesini önlemek için düzenli olarak temizlenmesi tavsiye edilir. Sıvı temizlik malzemeleri, haznedeki contaların içine girmeyeceği şekilde kullanılmalıdır. Külün hava akışını ve haznedeki ızgaranın soğutulmasını engellememesi için külük tamamen dolmadan önce boşaltılmalıdır. Bakım işleri ve temizlik, soğutulmuş cihaz üzerinde yapılmalıdır. Her ısıtma sezonundan sonra mühür tellerinin değiştirilmesi tavsiye edilir. Şömine elemanlarını (cam hariç) temizlemek için kimyasal kullanmayın. Şömineyi ıslak temizlemeyin. Camı temizlerken şöminenin contalarını ve elemanlarını koruyun.

7. Yedek parçalar

Yalnızca distribütörünüzden temin edebileceğiniz orijinal yedek parçaları kullanın. Yedek parça bulunabilirliği: tüm ürün garanti süresi boyunca.

8. KULLANIMDAN ÇIKARILMIŞ AMBALAJLARIN VE ÜRÜNÜN BERTARAF ŞEKLİ

Kağıt ve ahşap parçalar, cam, sentetik parçalar, ayrılan atıklar için tasarlanmış, uygun kaplara atmak gerekir.

Metal ve dökme demir parçalar, geri dönüşümlü malzemelerin satın alma noktasına devredilmelidir.

Haznenin yanlış çalışmasının olası nedenleri

Sonuçlar	Olası kaynak	Sorun çözme yöntemleri
haznede yoğunlaşan sıvı	Azaltılmış yakma sırasında damper kapalıyken nemli ahşabın yakılması. Bacadan akan su	Sadece tavsiye edilen yakıtlar kullanılmalı. Bacanın çıkışı korunmalı
Camlarda ve kapılardaki mühür tellerinin hasarı	Fazla güçlü (ve fazla miktarda) şömine cam temizleme malzemelerinin kullanılması	Özel şömine camı temizleme malzemeleri, uygun miktarda ve mühür tellerine akmayacak şekilde kullanın
Hareketli dökme demiri parçaların aşırı aşınması	Haznenin yetersiz havalandırılması, ızgaranın küllük üzerinden havalandırılmaması, uygun olmayan yakıt	Küllüğü düzenli olarak boşaltın, hazne etrafındaki hava akışını kontrol edin, delikleri ve hava ızgaralarını büyütün
Camin çabuk kirlenmesi	Uygun alt basıncının olmaması, dış havanın sağlanmaması, nemli ahşabın kullanılması	Şömine tesisatının gereksinimlere uygun olup olmadığını kontrol edin, hazneye hava erişimini sağlayın (örneğin 20x20 cm boyutlarına sahip olan ızgara), kuru (kurutulmuş) ahşap kullanın
Yeterince ısıtılmayan oda	Düşük kaliteli ahşap, şömine haznesinden zayıf sıcaklık alınması, oda büyüklüğüne göre uygun olmayan cihaz gücü	Tavsiye edilen yakıt kullanın, hazne etrafındaki hava akışını kontrol edin - hava ızgaraları
Yakma sırasında dumanın odaya çıkması	Bacada uygun olmayan alt basınç	Baca kanalını ve gereksinimlere uygunluğunu kontrol edin, baca kanalını temizleyin, baca çıkışında dumanın dönmelerini önleyen cihazı kurun
Tutuşturma sırasında dumanın çıkması	Soğuk baca kanalı	Gazeteler gibi kağıdın daha büyük miktarını yakarak baca kanalını ısıtın
Haznede aşırı büyük alevler	Hazneye aşırı hava erişimi, bacada aşırı yüksek alt basınç, düşük kaliteli ahşap	Hazneye hava erişimini kısmen veya tamamen kısıtlayın (ayar küllük cepesinde yapılır), damperin kitlenmiş olup olmadığını kontrol edin, tavsiye edilen yakıtlar kullanın
Zor tutuşan ateş, sönme	Nemli ahşap, aşırı büyük ahşap parçaları, hava erişiminin olmadığı, bacada uygun olmayan alt basınç	Tavsiye edilmiş, uygun nem oranına sahip yakıt tiplerini (sert ahşap, örneğin kayın, meşe, gürgen), tutuşturma için küçük ahşap parçalarını kullanın, uygun hava miktarını sağlayın, baca kanalının doğru şekilde yapılıp yapılmadığını kontrol edin

GARANTİ ŞARTLARI

1. Garanti süresi:

Garanti süresi 24 ay olan Remus, Corno, Delios, Gravena Szyba Prawa, Gravena Szyba Lewa, Etna, Etna Szyba Lewa, Etna Szyba Prawa, Parma Szyba Lewa, Parma Szyba Prawa, Prometeusz, Fiorina Szyba Lewa, Fiorina Szyba Prawa ticari adlarına sahip olan hazneler hariç, şömine haznesinin düzenli çalışması ve dökme demir parçaları ve gövdesi için verilen garanti süresi 60 aydır. Satın alınan, (fişte veya faturada) perakende satış noktasının kaşesi, satıcının okunaklı imzası ve cihazı kuran firmanın kaşesi ve imzası ile doğrulanması gerekir.

2. Garanti süresinde tasarım hatalarının ortaya çıkması durumunda garanti veren cihazın ücretsiz tamirini sağlamaktadır.

3. Garanti kapsamındaki tamir ücretsizdir; garanti veren, tüketicinin yazılı şikayetine sunduğu tarihi izleyen 14 gün içinde cevap vermesini temin eder; şikayet, mümkün olduğu kısa bir zaman içinde değerlendirilecektir. Eğer hatanın giderilmesi için çok iş veya yedek parçaların temin edilmesini gerekirse, bu süre uzayabilir; böyle bir durumda şikayet eden bildirilecektir.

4. Ekipmanın hataları ve hasarları, satın alındığı satış noktasına bildirilmelidir. Alıcının, doğru şekilde doldurulmuş garanti kartını, adını içeren hesabını veya kasa fişini ve cihazın seri numarasını sunması gerekir..

5. Garanti veren, ekipmanın yanlış (montaj ve kullanma talimatlarına ve mevzuata aykırı) olarak kurululumundan ve kullanımından kaynaklanan düzenli çalışmaktan ve hasarlardan sorumluluğu üstlenmemektedir. Garanti, sadece bu faaliyetler konusunda uzman olan kişiler veya firmalar tarafından kurulmuş cihazlar için geçerlidir.

Özellikle aşağıdaki sebeplerden kaynaklanan hasarlar garanti kapsamında değildir:

- ahşaptan farklı yakıtın kullanılması,
- hazneye su dökülmesi,
- ısıtılmamış haznede büyük bir ateşin yakılması,
- mekanik hasarlar,
- yanlış bakım,
- aşınma – hazne nemden korunmalıdır,
- uygun olmayan bacadaki alt basınç,
- nakliyat kaynaklı hatalar.

6. Aşağıdaki parçalar garanti kapsamına değildir:

- ateşe dayanıklı cam – hazne, 750°C sıcaklığının etkisine dayanıklı olan cama sahiptir; bu sıcaklık, ahşap yakılırken haznede oluşan sıcaklıktan çok daha yüksek bir seviyedir. Camın hasarı, sadece ekipmanın yanlış kullanımı veya bakımından dolayı meydana gelebileceği için garanti kapsamında değildir,
- Teller, contalar – kullanım sırasında doğal olarak aşınmaktadır,
- Aşınması, uygun olmayan (ahşaptan farklı) yakıtın kullanılmasından, haznenin aşırı kullanımından veya cihazın yanlış montajından kaynaklanabilen hazne parçaları (yatay ızgara, haznenin şamot odası, sapırtıcı çerçeve, vermikülit, şamot sapırtıcı, tarak, iç dekoratif duvar),
- haznenin parçalarındaki dekoratif tabakalar

7. Cihazın yanlış montajından, kullanımından veya bakımından üreticiden kaynaklanmayan diğer sebeplerden dolayı oluşan hasarlar sadece masrafları kullanıcıya ait olmak üzere giderilebilir.

8. Bu garanti, satılmış bir ürünün hataları için verilen yasal garantiye dair mevzuattan kaynaklanan alıcının haklarını geçersiz kılmaz, sınırlamaz ve durdurmaz (Resmi Gazete No 2014, madde 827 ve 2014 Resmi Gazete, madde 121 ile değişiklikleri). İşbu garantide düzenlenmemiş konularda Medeni Kanun hükümleri uygulanmaktadır. Garanti şartlarını kabul etmekteyim.

Alıcının imzası.....

ALICIYA VERİLEN GARANTİ KARTI

Cihaz adı.....
Satın alma tarihi (garantinin başlangıcı)
ALICI;
Soyadı:.....
Adı:
Adres: sokak bina numarası
Şehirposta kodu

.....
Saticının kaşesi ve imzası

.....
Cihazı kuran firmanın
kaşesi ve imzası

KURULUM VE KULLANMA KILAVUZU GARANTİ KARTININ AYRILMAZ BİR PARÇASIDIR

**Kurulum ve kullanma kılavuzunu ve garanti şartlarını
okuduğumu beyan etmekteyim.**

.....
Kullanıcının imzası

Servis tamirleri

Notlar	Tarih	Servis yetkilisinin imzası

Końcowa kontrola wyrobu / Final product inspection

Charakterystyka kontrolowania/ Characteristic controlling	Cecha/Characteristic	Wynik/ Result
Stan techniczny/ Technical condition	Szyba wmontowana prawidłowo/Glass correctly fitted	✓
	Klamka/Układ zamykania zmontowany prawidłowo Lever / locking system assembled correctly	✓
	Wszystkie elementy ruchome działają prawidłowo (drzwi, dźwignie, gałki, ruszty, zasuwki)/All moving parts work correctly (doors, levers, knobs, grates, latches)	✓
	Komora szamotowa (jeśli występuje) – czysta, dopasowana/ Chamotte chamber (if present) - clean, fitted	✓
Stan wizualny/ Visual condition	Powierzchnia żeliwa/stali/kafli (jeśli występują) bez defektów/ Cast iron / steel / tile (if present) surface without defects	✓
	Powłoka lakiernicza/farba jednorodna/ Lacquer cladding / homogeneous paint	✓
	Drzwi dopasowane i równe/ Doors fit and even	✓
	Naklejki przyklejone równo/ Stickers glued flush	✓
Kompletność/ Completeness	Rękawica/Glove	✓
	Instrukcja/Instruction	✓
	Tabliczka znamionowa i wybity numer kontrolny/ Nameplate and control number stamped	✓
	Deflektor (wermikulitowy/żeliwny)/ Deflector (vermiculite / cast iron)	✓
	Popielnik/Ash tray	✓
	Inne/others	✓

Kontroler:

Data:

EAC

NORDFLAM

NORDFLAM HS Spółka z ograniczoną odpowiedzialnością

Mikołaja Kopernika 2C, 43-400 Cieszyn, Poland

Tel. + 48 33 852 15 06, +48 33 852 11 35

www.nordflam.pl

Instrukcja instalacji i obsługi jest ważna od 12.07.2024 do momentu, kiedy zostanie opublikowana nowsza wersja.

Język oryginału: Polski

The manual is valid from 12.07.2024 until the next version is released
Original language of the manual: Polish